

⚠ ATTENZIONE: leggere le istruzioni prima dell'utilizzo. ⚠ WARNING: read the instructions carefully before use. ⚠ ATTENTION: lire attentivement les instructions avant l'usage.
⚠ ACHTUNG: die anweisungen bitte vor gebrauch sorgfältig lesen. ⚠ ADVERTENCIA: leer atentamente las advertencias antes el uso de aparato. ⚠ ATENÇÃO: ler atentamente as instruções antes da utilização. ⚠ ДІЯКІТ: МАКІНАВИ КУЛІАНМАН ОНІС КУЛІАНІМ ТАЛІМАТЛАРИНІ ОКУЧУНУЗ. ⚠ POZOR: před uporabo preberite navodila. ⚠ ВНИМАНИЕ: Перед началом использования оборудования внимательно ознакомьтесь с руководством по эксплуатации. ⚠ تېبىھ اقرا العظيماٲ قبل الستهلام. ⚠ LET OP: vóór gebruik de gebruiksaanwijzing aandachtig lezen. ⚠ UWACZ: przed użyciem przeczytaj instrukcję. ⚠ POZOR: před použitím si přečtěte návod k obsluze.



- ISTRUZIONI PER L'USO.** Attrezzatura polivalente che consente la pulizia a vapore. L'apparecchio può essere usato anche come semplice aspirapolvere/aspiraliquidi. **IT** pag. 10
- USER'S INSTRUCTIONS.** Multipurpose steam cleaning equipment. The unit can be also used as a simple vacuum cleaner that handles both dust and liquids. **EN** pag. 18
- MODE D'EMPLOI.** Appareil polyvalent pour le nettoyage à la vapeur, qui peut également être utilisé comme simple aspirateur eau et poussières **FR** page 26
- BEDIENUNGSANLEITUNG.** Mehrzweckgerät für die Dampfreinigung. Das Gerät kann auch als einfachen Nass- und Trockensauger verwendet werden. **DE** Seite 34
- INSTRUCCIONES PARA EL USO.** Aparato polivalente para la limpieza a vapor. También puede usar el aparato como un simple aspirador de polvo y de líquidos **ES** pág. 42
- INSTRUÇÕES ANTES DA UTILIZAÇÃO.** Equipamento polivalente que permite a limpeza a vapor. O aparelho também pode ser usado como um simples aspirador de pó/ de líquidos **PT** pág. 50
- KULLANMADAN TALÍMATLARINI.** Çokamaçlı buharlı temizleme makinası. Bu makina hem sıvı hemde toz atıkların vakumlanması içinde kullanılmaktadır **TR** sf. 58
- NAVODILA ZA UPORABO.** Pranje z ekstrakcijo pare + injiciranje tople vode ali detergenta. Sesanje prahu/pranje s paro **SL** str. 65
- ИНСТРУКЦИЯ ПО ЭКСПЛУАТАЦИИ.** Парогенератор, введение, пылесос для влажной и сухой уборки **RU** стр. 72
- دليل إرشادات الاستخدام. الغسيل البخار استخراج أو الساخنة + حقن المياه المنظفات **AR** منة 85
- HANDLEIDING.** Kan ook gebruikt worden als multifunctionele stoomreiniger. **NL** Blz. 86
- INSTRUKCJA OBSŁUGI.** Urządzenie wielofunkcyjne, które umożliwia czyszczenie za pomocą pary. Urządzenie może też być wykorzystywane jako zwykły odkurzacz pracujący na sucho lub na mokro. **PL** str. 94
- NÁVOD K POUŽITÍ.** Víceúčelový přístroj, který umožňuje čištění párou. Přístroj může být také použit na suché/mokrě vysávání. **CS** str. 102

**DSG-CAR 3 EXV
DSG-CAR 3 EXVF**

Technical data plate

DSG-CAR 3 EXV



DSG-CAR 3 EXVF

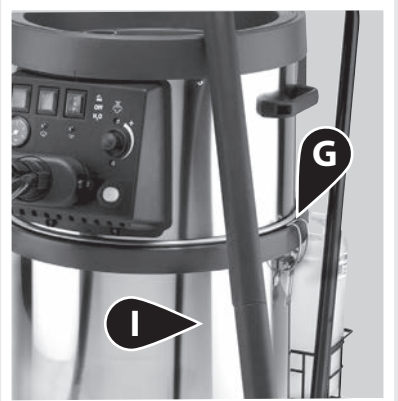
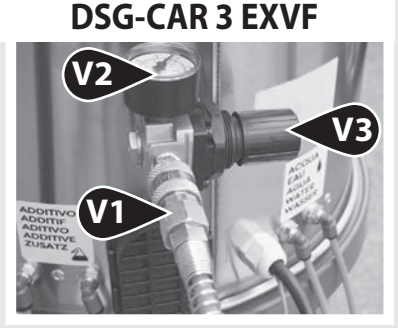
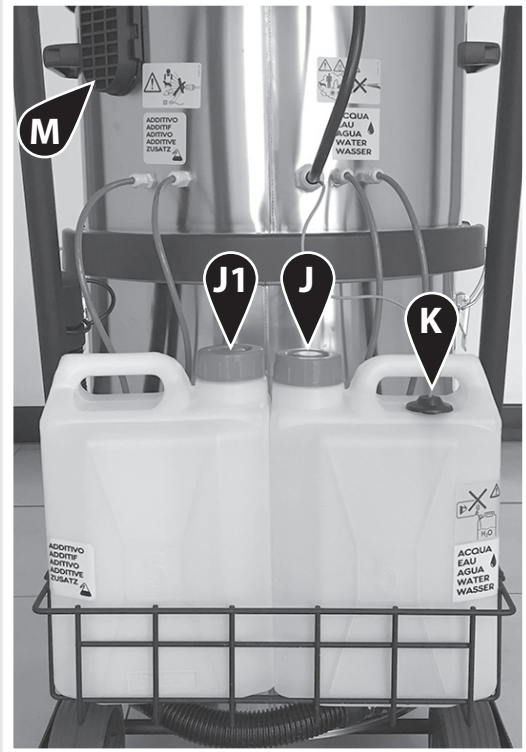
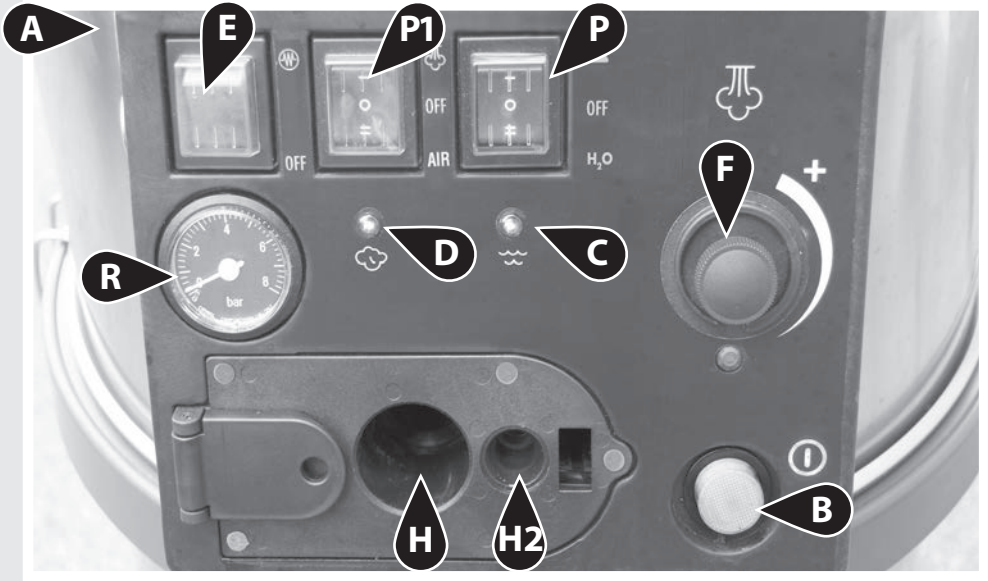

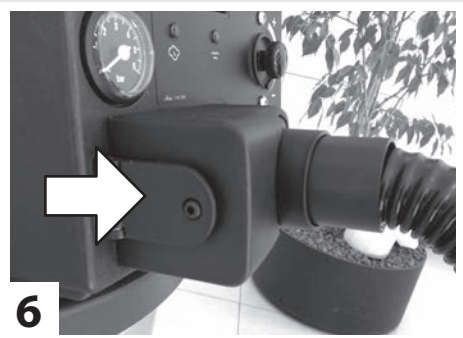
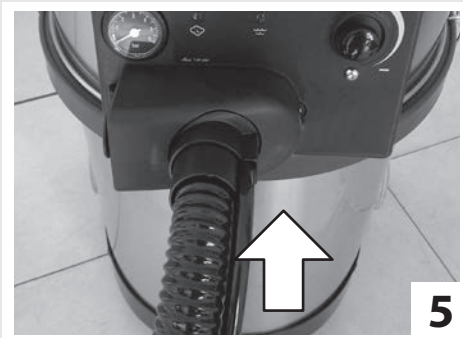
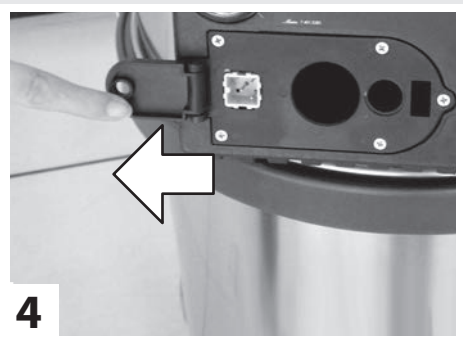
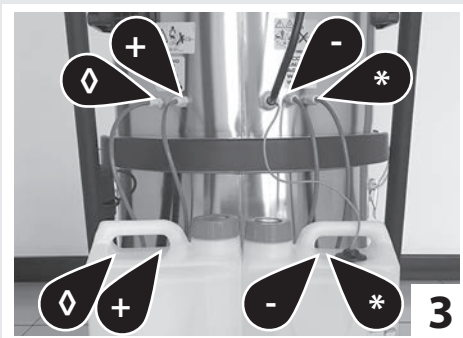

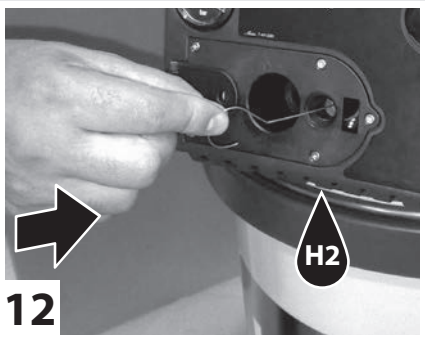
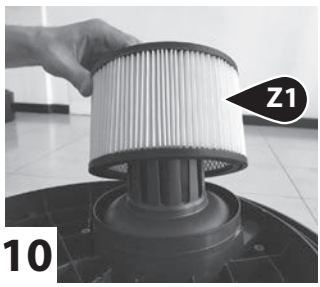
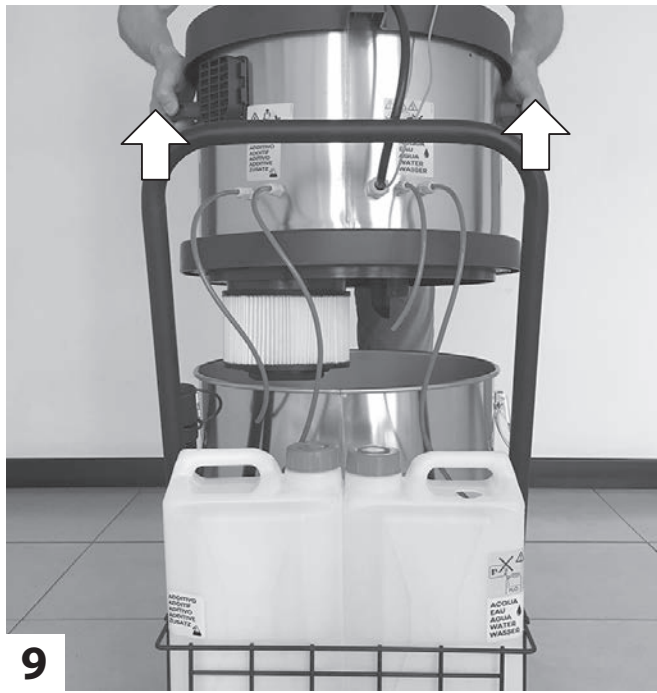

DSG-CAR 3 EXV

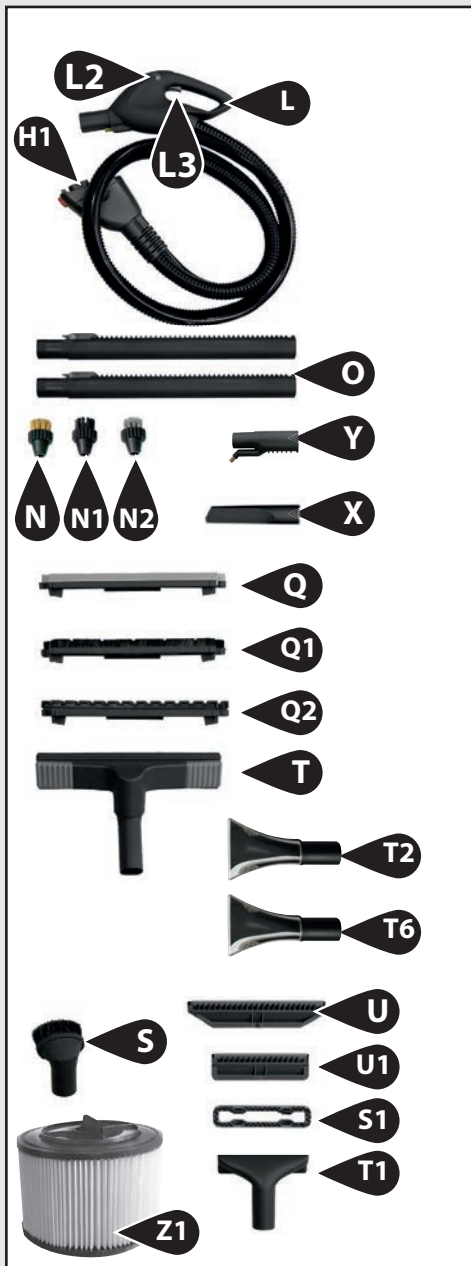

DSG-CAR 3 EXVF

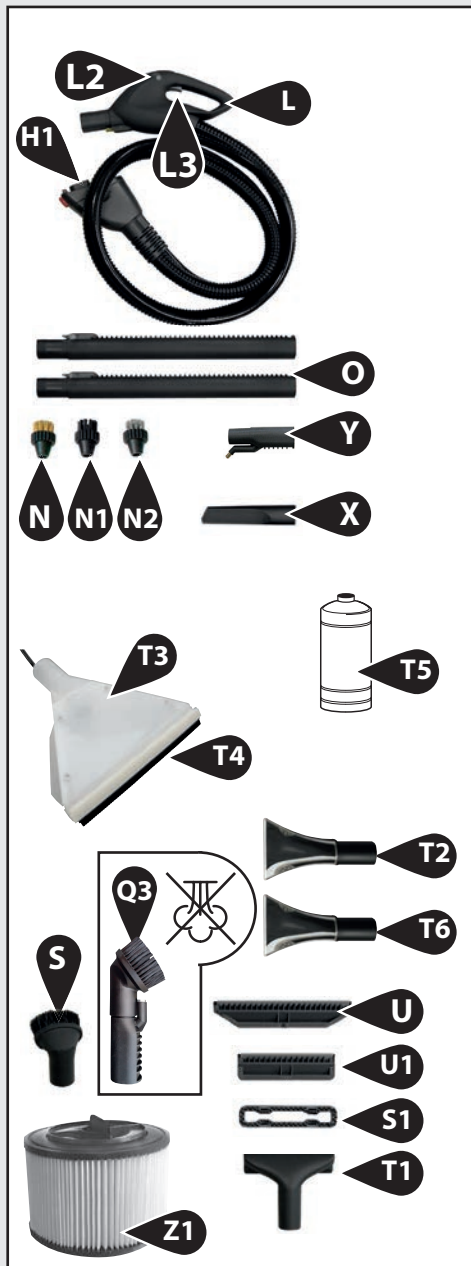

IT In base al modello si possono verificare delle differenze nella fornitura. **EN** Depending on the model, there are differences in the scopes of delivery. **FR** Suivant le modèle, la fourniture peut varier. **DE** Je nach Modell gibt es Unterschiede im Lieferumfang. **ES** Según el modelo, hay diferencias en el contenido suministrado. **PT** Consoante o modelo, existem diferenças no volume de fornecimento. **TR** Modele bağlı olarak teslimat kapsamında farklar olabilir. **RU** В данном руководстве по эксплуатации дано описание прибора с

DSG-CAR 3 EXV

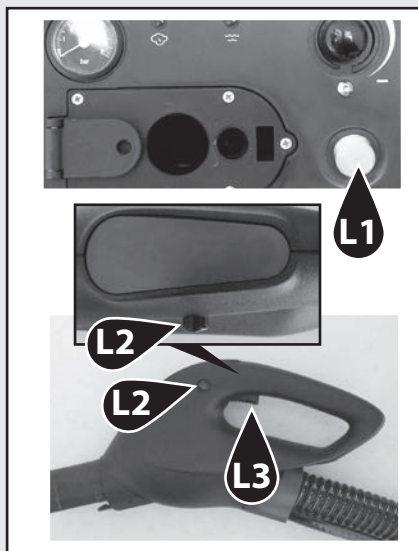

DSG-CAR 3 EXVF

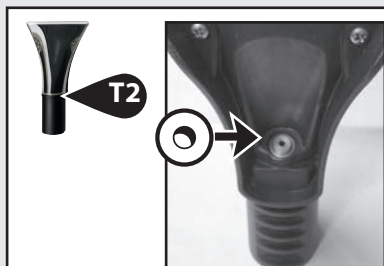
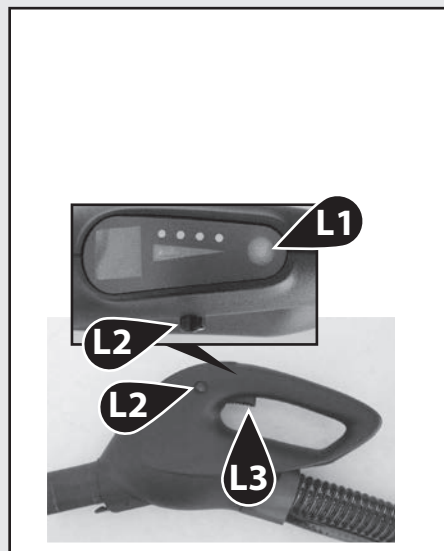

- IT VAPORE/SCHIUMA (A CALDO)
- EN (HOT) STEAM/ FOAM
- FR VAPEUR/ MOUSSE (CHAUDE)
- DE KLEINE DÜSE DAMPF/SCHAUM (WARM)
- ES VAPOR/ESPUMA (CALIENTE)
- PT VAPOR/ESPUMA (QUENTE)
- TR BUHAR / KÖPÜK(SICAK)
- SL PARNA / PENA (VSE VROČE)
- RU ПАРА / ПЕНА (ГОРЯЧАЯ)
- NL STOOM / SCHUIM (ALLEMAAL HEET)
- PL PARA / PIANKA (GORĄCA)
- CS PÁRA / PĚNA (HORKÝ)

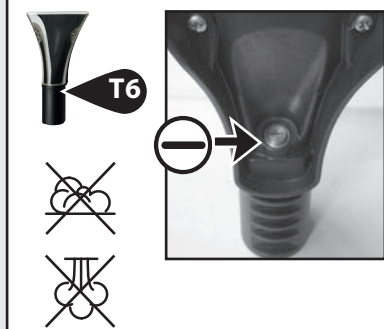

- IT INIEZIONE/ESTRAZIONE DETERGENTE (A FREDDO)
- EN (COLD) DETERGENT INJECTION AND EXTRACTION
- FR EXTRACTION / INJECTION DETERGENT (FROID)
- DE INJEKTION / WASHMITTEL-EXTRAKTION (KALT)
- ES INYECCIÓN/EXTRACCIÓN DETERGENTE (FRIO)
- PT INJEÇÃO/EXTRAÇÃO DE DETERGENTE (FRIO)
- TR PÜSKÜRTME-VAKUM YIKAMA SİSTEMİ, DETERJAN (SOĞUK)
- SL PRANJE Z EKSTRAKCIJO + INJECIRANJE DETERGENTA (VSE HLADNO)
- RU ЧИСТКА С ПОДАЧЕЙ МОЮЩЕГО РАСТВОРА ВВЕДЕНИЕ/ ПЫЛЕСОС (ВСЕ ХОЛОДНО)
- NL INJECTIE /ZUIGEN WASMIDDEL (HELEMAAL KOUD)
- PL PRANIE WTRYSK DETERGENT + ASPIRACJA (ZIMNO)
- CS VHÁNĚNÍ/ EXTRAČNÍ + ČISTIČÍ PROSTŘEDEK (NACHLAZENÍ)

максимальной комплектацией. Комплектация отличается в зависимости от модели **NL** Afhankelijk van het model zijn er verschillen in de leveringspakketten. **PL** W zależności od modelu istnieją różnice w zakresie dostawy. **CS** V závislosti na modelu se mohou vyskytnout rozdíly v rozsahu dodávky.

- IT MONTAGGIO ACCESSORI
- EN ACCESSORIES ASSEMBLING
- FR MONTAGE DES ACCESSOIRES
- DE MONTAGE DER ZUBEHÖRTEILE
- ES MONTAJE ACCESORIOS
- PT MONTAGEM DE ACESSÓRIOS
- TR MONTAJ AKSESUARLARI
- SL NAVODILA ZA MONTAŽO
- RU СБОРКА ПРИНАДЛЕЖНОСТЕЙ
- NL MONTAGE-INSTRUCTIES
- PL MONTAŻ AKCESORIÓW
- CS MONTÁŽ PŘÍSLUŠENSTVÍ

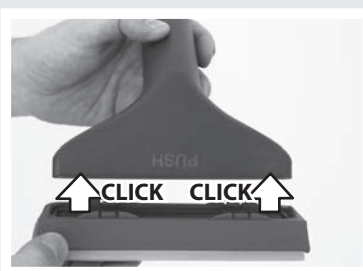
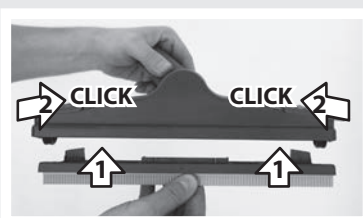
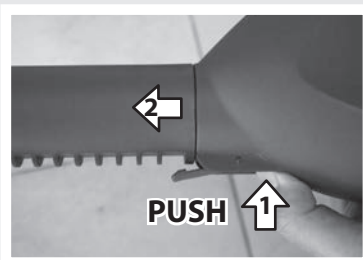
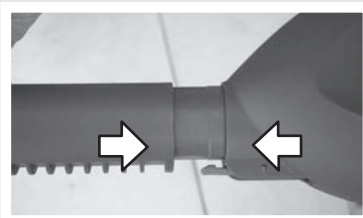



DSG-CAR 3 EXVF

- IT Preparazione: Versare nel fusto l'additivo antischiuma.
- EN Preparation: insert antifoam additive in the tank .
- FR Préparation : Verser dans le fût l'additif anti-mousse .
- DE Vorbereitung: In den Behälter gießt man nun den Antischaumzusatzstoff.
- ES Preparación: Vierta en el depósito el aditivo antiespuma.
- PT Preparação: Colocar no recipiente o aditivo antiespumante.
- TR Hazırlık: Köpürme önleyici katkı maddesini yerleştirin.
- SL Priprava : V posodo nalijte aditiv proti peni.
- RU Подготовка: Налейте в стволе.
- NL Zet de anti-schuim in de tank.
- PL Przygotowanie: Wlać do zbiornika środek zapobiegający pienieniu.
- CS Příprava: Do nádoby přidejte protipěnový přípravek

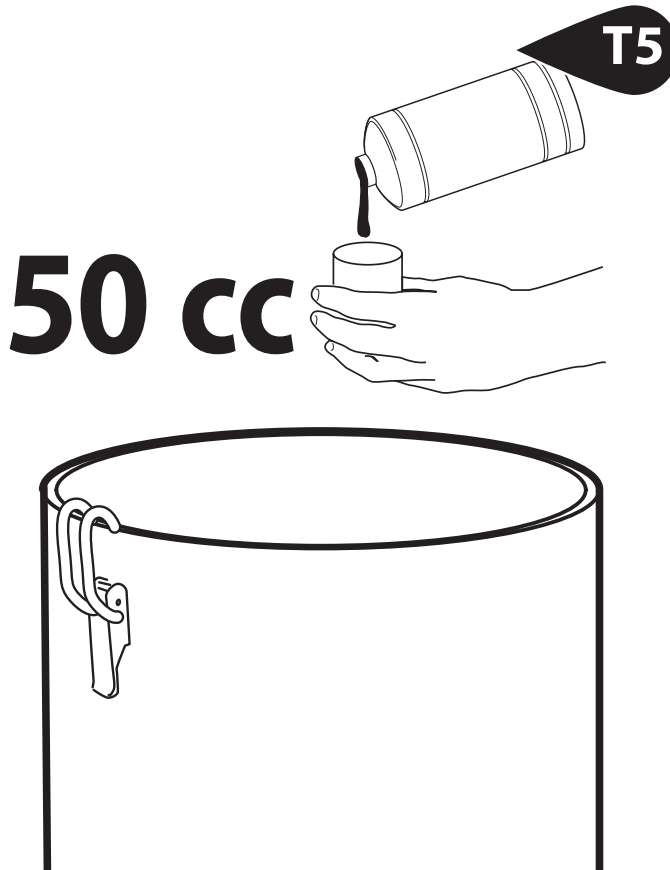
AR مادة إضافية ضد الرغوة



DESCRIZIONE E MONTAGGIO

- A** Testata motore
B  Interruttore ON/OFF generale
C Spia mancanza acqua
D Spia vapore pronto
E  Interruttore ON/OFF caldaia
F Manopola regolazione vapore
G Ganci per la chiusura testata/fusto
J Tanica acqua
J1 Tanica detergente
K Sonda di pescaggio
H Bocchettone d'aspirazione
H1 Bocchetta tubo flex
H2 Presa uscita vapore
I Fusto
L Tubo flex
L1 Tasto aspirazione
L2 Fermo sicurezza emissione vapore/aria
L3 Leva vapore/aria

- M** Filtri aria
N Pennello plastica
N1 Pennello acciaio
N2 Pennello ottone
O Tubo prolunga



I - detergente

OFF O - OFF



II - acqua calda

solo modello DSG-CAR 3 EXVF (FOAM) :

- P1** **Selettore modalità uso:**



I - vapore

OFF O - OFF

AIR II - aria compressa

- Q** Telaio per polveri (**solo DSG-CAR 3 EXV**)
Q1 Telaio per liquidi (**solo DSG-CAR 3 EXV**)
Q2 Telaio per tappeti/moquette (**solo DSG-CAR 3 EXV**)
Q3 **Spazzola schiumogena (solo DSG-CAR 3 EXVF (FOAM), NON per vapore)**
R Manometro **vapore**

- S** Pennello
S1 Pennello 150
T Bocchetta grande vapore/aspirazione (**solo DSG-CAR 3 EXV**)
T1 Bocchetta 150
T2 Bocchetta piccola (VAPORE/SCHIUMA, A CALDO)
T3 **Bocchetta grande (solo DSG-CAR 3 EXVF (FOAM))**
T4 **Telaio per schiuma (solo DSG-CAR 3 EXVF (FOAM))**
T5 **Additivo antischiuma (solo DSG-CAR 3 EXVF (FOAM))**
T6 Bocchetta piccola (INIEZIONE/ESTRAZIONE DETERGENTE, A FREDDO).
U Tergivetro
U1 Tergivetro 150
V1 **Attacco aria compressa (solo DSG-CAR 3 EXVF (FOAM))**
V2 **Manometro aria compressa (solo DSG-CAR 3 EXVF (FOAM))**
V3 **Manopola aria compressa (solo DSG-CAR 3 EXVF (FOAM))**
X Lancia diritta
Y Spruzzatore inclinato
Z Tubo scarico liquidi
Z1 Filtro

SIMBOLI

ATTENZIONE! PRESTARE ATTENZIONE PER MOTIVI DI SICUREZZA.



AVVERTIMENTO
PERICOLO PROVOCATO DA VAPORE BOLLENTE



AVVERTIMENTO
PERICOLO SCOTTATURE



simbolo Vapore



ATTENZIONE: I getti ad alta pressione possono essere

pericolosi se usati impropriamente. I getti non devono essere diretti verso le persone, gli animali, verso le apparecchiature elettriche

vive oppure verso l'apparecchio stesso.

UTILIZZO PREVISTO

- L'apparecchio è destinato ad un utilizzo professionale.
- Può essere usato come aspiratore per liquidi e aspiratore a secco.
- L'utilizzo dell'apparecchio in concomitanza con polveri particolarmente fini (dimensione minore di 0,3 µm) richiede l'adozione di specifici filtri forniti in opzione (Hepa).

DATI TECNICI

(vedi targhetta dati tecnici)

SICUREZZA



AVVERTENZE IMPORTANTI

⚠ ATTENZIONE: Questo apparecchio è stato progettato per essere utilizzato con il detergente fornito o prescritto dal costruttore, tipo shampoo detergente neutro a base di tensioattivi biodegradabili anionici. L'impiego di altri detersivi o sostanze chimiche può compromettere la sicurezza dell'apparecchio.

⚠ ATTENZIONE: I getti ad alta pressione possono essere pericolosi se usati impropriamente. Il getto non deve essere indirizzato verso persone, attrezzature sotto tensione o la macchina stessa.

⚠ ATTENZIONE: Non utilizzare l'apparecchio in prossimità di persone, salvo il caso in cui queste indossino abiti protettivi.

⚠ ATTENZIONE: Non dirigere il getto verso se stessi oppure verso altre persone per pulire abiti o scarpe.

⚠ ATTENZIONE: Rischio di esplosione. Non spruzzare liquidi infiammabili.

⚠ ATTENZIONE: Per garantire la sicurezza della macchina, usare solo pezzi di ricambio originali presso il produttore o approvati dal fabbricante.

⚠ ATTENZIONE: Non permettere che l'apparecchio venga usato da bambini o da personale non addestrato.

⚠ ATTENZIONE: Manutenzioni e riparazioni devono essere effettuate sempre da personale

specializzato; le parti che eventualmente si guastassero vanno sostituite solo con ricambi originali.

⚠ ATTENZIONE: L'acqua che è passata attraverso i dispositivi antiriflusso è considerata non potabile.

⚠ ATTENZIONE: Non usare l'apparecchio se il cavo elettrico o parti importanti dell'apparecchio risultano danneggiate, es. dispositivi di sicurezza, tubo alta pressione pistola ecc.

⚠ ATTENZIONE: Prolunghe non adeguate possono essere pericolose.

⚠ ATTENZIONE: Qualora venga utilizzato un cavo di prolunga, questo deve essere idoneo per un utilizzo all'esterno e il collegamento deve essere mantenuto asciutto e sollevato dal suolo.

⚠ ATTENZIONE: Si consiglia di utilizzare un'avvolgitore per cavo in grado di mantenere la presa a un'altezza di circa 60 mm dal suolo.

⚠ ATTENZIONE: Spegnerne completamente l'apparecchio (interruttore generale in posizione (0)OFF ogni qualvolta lo si lascia incustodito.

⚠ ATTENZIONE: Questo tubo contiene i collegamenti elettrici: non utilizzarlo per raccogliere acqua e non immergere in acqua durante la pulizia.



AVVERTENZE GENERALI

⚠ I componenti usati nell'imballo (es. sacchi in plastica) possono costituire potenziali pericoli, tenerli fuori della portata di bambini ed animali.

⚠ Ogni utilizzo diverso da quelli indicati sul presente manuale può costituire pericolo, pertanto deve essere evitato.

⚠ Il fabbricante declina ogni responsabilità per danni causati a persone, animali o cose in seguito al mancato rispetto di queste istruzioni o se l'apparecchio viene usato in modo irragionevole.

⚠ Collegare l'apparecchio soltanto se la tensione di rete coincide con la tensione riportata sulla targhetta delle caratteristiche e se la presa di alimentazione è dotata di messa a terra.

⚠ **Non afferrare mai la spina del cavo elettrico con le mani bagnate.**

⚠ Non estrarre la spina dalla presa tirando il cavo.

⚠ Non trainare l'apparecchio tramite il cavo di alimentazione.

TABELLA DI UTILIZZO △ Eseguire sempre un test su una parte poco visibile del materiale.	Sporco normale	Sporco intenso	Asciugatura
Interno auto: sedili	schiuma	schiuma/vapore	aspiratore
Interno auto: tappetini/moquette	aspiratore	vapore/detergente	aspiratore
Interno auto: rivestimento tetto/vetri	vapore	vapore	aspiratore
Interno auto: cruscotto	aspiratore	aspiratore/aria compressa	panno
Cerchioni auto	vapore/detergente	vapore/detergente	panno
Tappeti e moquette in genere	schiuma	schiuma/vapore	aspiratore
Servizi igienici, pavimenti, rivestimenti	schiuma	vapore/detergente	aspiratore
Parquet	schiuma	schiuma	aspiratore
Superfici in acciaio inox	schiuma	vapore/detergente	aspiratore

△ Srotolare completamente il cavo di alimentazione prima dell'uso.

△ È sconsigliato l'uso di prolunghe elettriche; qualora fosse necessario l'impiego, utilizzare prolunghe con il marchio di approvazione di sicurezza e munite di messa a terra. Sezione minima cavo prolunga 2,5mm².

△ Togliere sempre la spina dalla presa di corrente prima di effettuare qualsiasi intervento sull'apparecchio o quando rimane incostituito o alla portata di bambini o di persone non coscienti dei loro atti.

△ Controllare scrupolosamente se cavo, spina o parti dell'apparecchio risultano danneggiate ed in tal caso non utilizzare assolutamente l'apparecchio, ma rivolgersi al Servizio Assistenza per la sua riparazione.

△ Non utilizzare l'apparecchio per la pulizia a vapore di apparecchiature elettriche o prese di corrente.

△ Non lavorare con le mani ed i piedi bagnati quando l'apparecchio è collegato.

△ Non immergere l'apparecchio in alcun liquido.

△ Non pulire l'apparecchio con il vapore.

△ Prima di collegare l'apparecchio, accertarsi che i dati di targa siano rispondenti a quelli della rete elettrica.

△ Il collegamento alla rete elettrica deve essere effettuato da un ELETTRICISTA QUALIFICATO

e deve essere conforme al contenuto della IEC 60364-1. Si raccomanda che l'alimentazione elettrica di questa macchina includa un dispositivo a corrente differenziale che possa interrompere l'alimentazione se la corrente di dispersione verso terra supera i 30 mA per 30 ms oppure un dispositivo che possa provare il circuito di terra.

△ Accertarsi che la presa sia conforme alla spina dell'apparecchio.

△ Non utilizzare l'apparecchio in caso di temperatura ambiente inferiore a 0° C, se esso è equipaggiato con cavo in PVC (HVV-F).

△ Il cavo elettrico può essere sostituito esclusivamente da un centro assistenza autorizzato.

△ Non aspirare sostanze infiammabili (es. cenere del camino e fuliggine), esplosive, tossiche o pericolose per la salute.

△ Non usare l'apparecchio per aspirare acqua da recipienti, lavandini, vasche, ecc.

△ Spegnere immediatamente l'apparecchio in caso di fuoriuscita di liquido o schiuma.

△ Non mettere l'orifizio di aspirazione vicino a parti delicate del corpo come occhi, bocca, orecchie.

△ Non toccare con le mani da vicino il getto di vapore.

△ Non impedire l'uscita del getto di vapore.

△ Non indirizzare il getto di vapore su persone o animali.

⚠ Durante l'uso non coprire l'apparecchio, potrebbe surriscaldarsi.

⚠ Se l'apparecchio viene prestato ad altre persone, è necessario consegnare loro anche il libretto di istruzioni.

⚠ L'utilizzo di questa macchina non è previsto per persone (bambini inclusi) con ridotte capacità fisiche, sensoriali, mentali o mancanza di esperienza e conoscenza.

⚠ Le macchine non devono essere utilizzate dai bambini

⚠ I bambini, dovrebbero essere sorvegliati per assicurarsi che non giochino con le macchine.

⚠ Funzione schiuma "Foam": collegare l'apparecchio a un compressore d'aria (non fornito) minimo 5 bar.

⚠ Funzione schiuma "Foam": Per la produzione di schiuma è indispensabile utilizzare detergenti specifici.

⚠ Eseguire sempre un test su una parte poco visibile del materiale.

DISPOSITIVI DI SICUREZZA

⚠ **ATTENZIONE:** La pistola è dotata di un fermo di sicurezza. Ogni qualvolta si interrompe l'uso della macchina è importante azionare il fermo di sicurezza per evitare aperture accidentali.



- Valvola di sicurezza. Pressostato . 2 Termostati.

Gli innesti dei tubi vapore hanno un doppio blocco di sicurezza e sono realizzati su progetto originale in materiale esclusivo, particolarmente resistente.

ALLACCIAMENTO ALLA RETE ELETTRICA :

Allacciare l'apparecchio solo ad un collegamento elettrico installato da un installatore qualificato in conformità alla norma IEC 60364-1.

Questa macchina è soggetta ad allacciamento sotto condizione: $Z_{max} = 0,11 \text{ Ohm}$ (EN 61000-3-11:2000)

USO

MESSA IN SERVIZIO

- ⚠ Durante la preparazione spegnere l'apparecchio e sfilare la spina!
- Riempire la tanica **J** con acqua di rubinetto (Fig. 1)
- ⚠ Non aggiungere alcun tipo di detergente o sostanza chimica all'acqua del serbatoio!
- Riempire la tanica **J1** con detergente (Fig. 2)
- Inserire i tubi (Ø,+,-,*) nei fori (Ø,+,-,*) sulle taniche (Fig. 3)
- ⚠ Questo apparecchio è stato progettato per essere utilizzato con il detergente fornito o prescritto dal costruttore. L'impiego di altri detergenti o sostanze chimiche può compromettere la sicurezza dell'apparecchio!
- Inserire la bocchetta **H1** del tubo flex **L** nel bocchettone di aspirazione **H** (Fig. 4 -5 - 6)
- ⚠ Non lavorare mai senza aver montato il filtro!

ASPIRAZIONE POLVERE

- Inserire nell'impugnatura del tubo flex **L** l'accessorio più adatto.
- Collegare l'apparecchio ad una presa di corrente idonea.
- Attivare l'interruttore generale **B**
- Attivare l'interruttore **L1**

Solo modello **DSG-CAR 3 EXVF** (FOAM):

- Per selezionare la potenza di aspirazione (dal 1° al 4° livello), esercitare brevi pressioni del tasto aspirazione **L1** sull'impugnatura; il led corrispondente al livello di potenza scelto si illumina. È possibile variare il livello di potenza sia ad aspirazione accesa che spenta. Per accendere e spegnere l'aspiratore, tenere premuto il tasto aspirazione **L1** per circa 2 secondi.

LAVAGGIO CON ESTRAZIONE VAPORE

- Inserire nell'impugnatura del tubo flex **L** l'accessorio più adatto.
- Collegare l'apparecchio ad una presa di corrente idonea.
- Attivare l'interruttore generale **B**
- Attivare la formazione di vapore con l'inter-

ruttore **E** fino all'accensione della spia "vapore pronto" **D**.

Modello **DSG-CAR 3 EXVF** (FOAM):

- **Selezionare l'interruttore P1 in posizione**  **(I) vapore**.

- Per la fuoriuscita di vapore, premere la leva **L3**.

La prima emissione di vapore sarà accompagnata da acqua di condensa; dirigere il getto a parte o su un panno.

- Preselezionare l'intensità del vapore tramite la manopola **F** posta sull'apparecchio. Lo strumento **R** indica il livello di pressione all'interno della caldaia.
- È possibile unire le funzioni di pulizia a vapore ed aspirazione sopra descritte, per pulire ed aspirare contemporaneamente.
- Attivare l'interruttore **L1**

Solo modello **DSG-CAR 3 EXVF** (FOAM):

- Per selezionare la potenza di aspirazione (dal 1° al 4° livello), esercitare brevi pressioni del tasto aspirazione **L1** sull'impugnatura; il led corrispondente al livello di potenza scelto si illumina. È possibile variare il livello di potenza sia ad aspirazione accesa che spenta. Per accendere e spegnere l'aspiratore, tenere premuto il tasto aspirazione **L1** per circa 2 secondi.
- A termine operazione, rilasciare qualche istante prima la leva vapore **L3** rispetto allo spegnimento del motore aspirazione **L1** per consentire il recupero dell'umidità attraverso i condotti di aspirazione.

LAVAGGIO CON INIEZIONE DETERGENTE + ESTRAZIONE, A FREDDO

- Inserire nell'impugnatura del tubo flex **L** l'accessorio **T6** Bocchetta piccola (INIEZIONE/ESTRAZIONE DETERGENTE, A FREDDO).
- Collegare l'apparecchio ad una presa di corrente idonea.
- Attivare l'interruttore generale **B**.

Modello **DSG-CAR 3 EXV** :

- Assicurarsi che la caldaia sia spenta, l'interruttore **E** deve essere spento in posizione (OFF)
- Attivare la pompa iniezione detergente con l'interruttore **P**:  **(I) detergente**
- Per erogare premere la leva **L3**.
- Per aspirare attivare l'interruttore **L1**.

È possibile unire le funzioni di INIEZIONE DETERGENTE ed ASPIRAZIONE sopra descritte, per pulire ed aspirare contemporaneamente:

Modello **DSG-CAR 3 EXVF** (FOAM):

- Assicurarsi che la caldaia sia spenta, l'interruttore **E** deve essere spento in posizione (OFF)
- Assicurarsi che l'interruttore **P1** deve essere spento in posizione (OFF)
- Attivare la pompa iniezione detergente con l'interruttore **P**:  **(I) detergente**
- Per erogare premere la leva **L3**.
- Attivare l'interruttore **L1**:
- Per selezionare la potenza di aspirazione (dal 1° al 4° livello), esercitare brevi pressioni del tasto aspirazione **L1** sull'impugnatura; il led corrispondente al livello di potenza scelto si illumina. È possibile variare il livello di potenza sia ad aspirazione accesa che spenta. Per accendere e spegnere l'aspiratore, tenere premuto il tasto aspirazione **L1** per circa 2 secondi

È possibile unire le funzioni di INIEZIONE DETERGENTE ed ASPIRAZIONE sopra descritte, per pulire ed aspirare contemporaneamente.

LAVAGGIO CON ESTRAZIONE VAPORE + INIEZIONE ACQUA CALDA O DETERGENTE

- Inserire nell'impugnatura del tubo flex **L** l'accessorio più adatto.
- Collegare l'apparecchio ad una presa di corrente idonea.
- Attivare l'interruttore generale **B**
- Attivare la formazione di vapore con l'interruttore **E** fino all'accensione della spia "vapore pronto" **D**.

Modello **DSG-CAR 3 EXVF** (FOAM):

- **Selezionare l'interruttore P1 in posizione**



(I) vapore.



- Attivare la pompa iniezione con l'interruttore **P**: **H2O (II)** acqua calda oppure  **(I)** detergente
- Per facilitare l'innesco della pompa iniezione, chiudere il rubinetto vapore **F**.
- Premere la leva **L3**.
- Preselezionare l'intensità del vapore tramite la manopola **F** posta sull'apparecchio. Lo strumento **R** indica il livello di pressione all'interno della caldaia.
- È possibile unire le funzioni di pulizia a vapore ed aspirazione sopra descritte, per pulire ed aspirare contemporaneamente.
- Attivare l'interruttore **L1**

Solo modello **DSG-CAR 3 EXVF** (FOAM):

- Per selezionare la potenza di aspirazione (dal 1° al 4° livello), esercitare brevi pressioni del tasto aspirazione **L1** sull'impugnatura; il led corrispondente al livello di potenza scelto si illumina. È possibile variare il livello di potenza sia ad aspirazione accesa che spenta. Per accendere e spegnere l'aspiratore, tenere premuto il tasto aspirazione **L1** per circa 2 secondi.
- A termine operazione, rilasciare qualche istante prima la leva vapore **L3** rispetto allo spegnimento del motore aspirazione **L1**, per consentire il recupero dell'umidità attraverso i condotti di aspirazione.

LAVAGGIO CON ESTRAZIONE SCHIUMA

Solo modello **DSG-CAR 3 EXVF** (FOAM)

-  Collegare l'apparecchio a un compressore d'aria (non fornito) minimo 5 bar.
-  Per la produzione di schiuma è indispensabile utilizzare detersivi specifici.
- Versare nel fusto l'additivo antischiuma 50 cc.
- Innestare il tubo di collegamento aria compressa in **V1** (tubo non in dotazione)
- Regolare la pressione dell'aria da **2 a 5** bar tramite la manopola **V3**.
- Inserire nell'impugnatura del tubo flex **L** l'accessorio più adatto.
- Collegare l'apparecchio ad una presa di corrente idonea.
- Attivare l'interruttore generale **B**

- **Selezionare l'interruttore P1 in posizione AIR (II) aria .**

- **Selezionare l'interruttore P in posizione**  **(I) detergente**

- Per la fuoriuscita di schiuma, premere la leva **L3**
- Distribuire la schiuma.
- Attendere 1 minuto, in modo che il detergente agisca.
- Aspirare premendo il pulsante **L1**

Solo modello **DSG-CAR 3 EXVF** (FOAM):

- Per selezionare la potenza di aspirazione (dal 1° al 4° livello), esercitare brevi pressioni del tasto aspirazione **L1** sull'impugnatura; il led corrispondente al livello di potenza scelto si illumina. È possibile variare il livello di potenza sia ad aspirazione accesa che spenta. Per accendere e spegnere l'aspiratore, tenere premuto il tasto aspirazione **L1** per circa 2 secondi.

RISCIACQUO CON ARIA E ACQUA

Solo modello **DSG-CAR 3 EXVF** (FOAM)

 Collegare l'apparecchio a un compressore d'aria (non fornito) minimo 5 bar.

- Innestare il tubo di collegamento aria compressa in **V1** (tubo non in dotazione)
- Regolare la pressione dell'aria al **massimo** tramite la manopola **V3**.
- Inserire nell'impugnatura del tubo flex **L** l'accessorio più adatto.
- Collegare l'apparecchio ad una presa di corrente idonea.
- Attivare l'interruttore generale **B**
- **Selezionare l'interruttore P1 in posizione AIR (II) aria .**
- **Selezionare l'interruttore P in posizione H2O (II) acqua.**
- Per la fuoriuscita aria e acqua, premere la leva **L3**
- Aspirare premendo il pulsante **L1**

Solo modello **DSG-CAR 3 EXVF** (FOAM):

- Per selezionare la potenza di aspirazione (dal 1° al 4° livello), esercitare brevi pressioni del tasto aspirazione **L1** sull'impugnatura; il led

corrispondente al livello di potenza scelto si illumina.

RABBOCCO ACQUA CALDAIA

Il serbatoio caldaia L alimenta la caldaia con livello elettronico; essendo un serbatoio esterno, può essere rabboccato in qualsiasi momento.

Quando termina l'acqua nel serbatoio caldaia l'apparecchio:

1. emette un segnale acustico intermittente (bip)
2. la spia del livello dell'acqua **C** lampeggia
3. si arresta la fuoriuscita di vapore

Per il rabbocco, procedere come segue:

- disinserire l'interruttore per il riscaldamento **E**
- disinserire l'interruttore principale **B**
- estrarre il cavo dalla presa di corrente
- riempire il serbatoio acqua caldaia **J**

SPEGNIMENTO DELL'APPARECCHIO

- Portare gli interruttori **P, P1, E, B**, in posizione OFF.
- Estrarre la spina dalla presa.

RIMOZIONE DELLA TESTATA

- Prima di rimuovere la testata **A** dal fusto **I**, togliere la sonda **K** dal serbatoio (fig. 7)
 - Liberare i ganci **G** e sollevare la testata **A** (fig. 8 e 9).
 - Inserire il filtro lavabile sulla testata **A** (fig. 10 e 11).
 - Montare la testata **A** sul fusto **I**, inserendo la sonda **K** nell'apposito foro e serrare coi ganci.

CONDIZIONI DI GARANZIA

Tutti i nostri apparecchi sono stati sottoposti ad accurati collaudi e sono coperti da garanzia da difetti di fabbricazione in conformità alla normativa vigente (minimo 12 mesi). La garanzia decorre dalla data di acquisto. In caso di riparazione dell'apparecchio o degli accessori nel periodo della garanzia, bisogna allegare una copia della ricevuta. Durante il periodo di garanzia, il nostro centro assistenza riparerà tutte quelle disfunzioni che, nonostante un uso corretto da parte dell'utilizzatore secondo il ns. manuale istruzioni potranno essere ricondotte ad un difetto di materiali. La garanzia avviene sostituendo o riparando quelle parti che a ns. giudizio risultassero difettose. Le parti sostituite rimangono di ns. proprietà. La riparazione o sostituzione di parti difettose non prolunga il termine di garanzia dell'apparecchio; per

le parti sostituite vale il periodo di garanzia dell'apparecchio. Non rispondiamo per danni o difettosità all'apparecchio, od alle sue parti, riconducibili ad un errato uso o manutenzione dell'apparecchio. Lo stesso vale per la non osservanza delle norme contenute nel ns. libretto istruzioni o per l'utilizzo di parti od accessori non facenti parte del ns. programma. Qualsiasi intervento a mezzo personale non autorizzato da noi fa decadere tutti i diritti alla garanzia. La garanzia non copre le parti di consumo, la cui usura è una naturale conseguenza dell'utilizzo dell'apparecchio.

ATTENZIONE! Difetti quali ugelli otturati, macchine bloccate per residui di formazioni di calcare, accessori danneggiati (es. tubo piegato) e/o macchine che non presentano difetti **NON SONO COPERTI DA GARANZIA.**

TUTTI I COSTI SORGENTI NEL CASO DI RECLAMI IN GARANZIA NON AUTORIZZATI O RICONOSCIUTI VERRANNO ADDEBITATI.

SMALTIMENTO



Quale proprietario di un apparecchio elettrico o elettronico, la legge (conformemente alla direttiva EU 2012/19/EU sui rifiuti da apparecchiature elettriche ed elettroniche e alle legislazioni nazionali degli Stati membri UE che hanno messo in atto tale direttiva) le vieta di smaltire questo prodotto o i suoi accessori elettrici / elettronici come rifiuto domestico solido urbano e le impone invece di smaltirlo negli appositi centri di raccolta.

Abbandonando il prodotto nell'ambiente si potrebbero creare gravi danni all'ambiente stesso e alla salute umana. Il simbolo in figura rappresenta il bidone dei rifiuti urbani ed è tassativamente vietato riporre l'apparecchio in questi contenitori. La non ottemperanza alle indicazioni della direttiva 2012/19/EU e ai decreti attuativi dei vari Stati comunitari è sanzionabile amministrativamente.



TABELLA DI MANUTENZIONE ORDINARIA

OPERAZIONE	PARTE MACCHINA	PERIODICITA'	INCARICATO
Contenitore di raccolta	Svuotare il contenitore dello sporco dopo ogni pulizia.	Ad ogni utilizzo	Utilizzatore
Vuotare la Caldaia	Rimuovere la testata, aprire il rubinetto che si trova sotto alla testa dell'apparecchio .	Ad ogni utilizzo	Utilizzatore
Pulizia Caldaia	Smontaggio, lavaggio boiler e sonda di livello in riferimento al manuale di servizio	Ogni 6 mesi (o più frequentemente in caso di acqua altamente calcarea)	Centro di assistenza tecnico autorizzato
Ugello Vapore	Pulire con lo spillo in dotazione l'ugello posto all'interno della presa di uscita H2	Una volta alla settimana	Utilizzatore
Filtro Lavabile	Smontare e lavare dall'interno verso l'esterno con acqua corrente, lasciare asciugare prima di riassembleare	Ad ogni utilizzo	Utilizzatore
Filtri Aria	Pulire i filtri aria M posti nella parte laterale destra della macchina rimuovendo lo sporco con aria compressa	Ad ogni utilizzo	Utilizzatore
Accessori	- Controllare che il tubo flex e le prolunghie accessori non vengano ostruiti da sporco umido riducendo le prestazioni dell'apparecchio: - Attenzione! Non lavare e non immergere il flex in acqua o altri liquidi. Per pulire accuratamente il tubo flex, svuotare il serbatoio, collegare l'accessorio prolunga più spruzzatore e far scorrere un litro di acqua dolce nel tubo flex fino ad arrivare al serbatoio.	Una volta alla settimana	Utilizzatore
	- Verificare periodicamente lo stato di usura delle guarnizioni ed eventualmente sostituirle.	Una volta al mese	Utilizzatore

DIAGNOSTICA

SEGNALE (LED/BUZZER)	Significato	Soluzione
bip intermittente	Fine acqua tanica esterna	Rabboccare acqua in tanica
bip fisso	Mancato caricamento acqua	Spegnere e riaccendere , scaricare pressione della caldaia, inserire tubi blu in tanica verificando pescaggio. Se persiste rivolgersi Centro assistenza autorizzato
4 bip / pausa 4"	Mancata richiesta caricamento acqua	Eseguire pulizia della caldaia. Se persiste rivolgersi Centro assistenza autorizzato
2 bip una volta sola	Standby dopo 30 min di inutilizzo con interruttore caldaia acceso (on)	Erogare vapore

DESCRIPTION AND ASSEMBLY

- A** Motor head
B  ON/OFF main switch
C "No water" light
D "Steam ready" light
E  ON/OFF boiler switch
F Steam adjustment knob
G Hooks for closing head/drum
J Water tank
J1 Detergent tank
K Water level sensor
H Vacuum connection
H1 Nozzle of the flexible hose
H2 Outlet plug for steam
I Drum
L Flexible hose
L1 Suction motor button
L2 Steam/Air delivery safety lock
L3 Steam/Air lever
M Air filter
N Small nylon brush
N1 Small brass brush
N2 Small S/S brush
O Extension tube

- P** Selector pump switch



I Selector detergent

OFF **O**



II Selector hot water

only DSG-CAR 3 EXVF (FOAM) model:

- P1** Use mode selector:



I steam

OFF **O**

AIR II compressed air

- Q** Floor fitting, dry dust (only **DSG-CAR 3 EXV**)
Q1 Floor fitting, wet liquid (only **DSG-CAR 3 EXV**)
Q2 Carpet fitting (only **DSG-CAR 3 EXV**)

- Q3** **Foaming brush (only DSG-CAR 3 EXVF (FOAM), do not use with steam)**
R Steam pressure gauge
S Round suction brush
S1 Brush for small rectangular nozzle 150
T Big nozzle brush by steam/suction (only **DSG-CAR 3 EXV**)
T1 Small rectangular nozzle by steam/suction 150
T2 Small nozzle (**STEAM/FOAM, HOT MODE**)
T3 **Big nozzle brush (only DSG-CAR 3 EXVF (FOAM))**
T4 **Foam fitting (only DSG-CAR 3 EXVF (FOAM))**
T5 **Antifoam additive (only DSG-CAR 3 EXVF (FOAM))**
T6 Small nozzle (**DETERGENT INJECTION/EXTRACTION, COLD MODE**)
U Window wiper steam/suction
U1 Window wiper for small rectangular nozzle 150
V1 **Compressed air fitting (only DSG-CAR 3 EXVF (FOAM))**
V2 **Compressed air pressure gauge (only DSG-CAR 3 EXVF (FOAM))**
V3 **Compressed air knob (only DSG-CAR 3 EXVF (FOAM))**
X Suction flat lance
Y Accessory connection with steam/suction nozzle
Z Drain hose system
Z1 Filter

SYMBOL

CAUTION! It is important to be careful of the following items.



WARNING Danger from hot steam.



WARNING Danger of scalding



Danger from hot steam.



WARNING: High pressure jets can be dangerous if sub-

ject to misuse. The jet must not be directed at persons, animal, live electrical equipment or the machine itself.

INTENDED USE

- The appliance is intended for **professional** use.
- Multipurpose steam cleaning equipment. The unit can be also used as a simple vacuum cleaner that handles both dust and liquids
- If the device is used for particularly fine powders (smaller than 0,3 µm), special filters supplied optionally (Hepa) must be employed.

TECHNICAL DATA

(see technical data plate)

SAFETY PRECAUTIONS

WARNINGS

IMPORTANT WARNINGS

 This machine has been designed to be used with the cleaning agent supplied or recommended by the manufacturer. The use of other cleaning agents or chemicals may adversely affect the safety of the machine.

 High pressure jets can be dangerous if subject to misuse. The jet must not be directed at persons, live electrical equipment or the machine itself.

 Do not use the machine with in range of persons unless they wear protective clothing.

 Do not direct the jet against yourself or others in order to clean clothes or foot-wear.

 Risk of explosion - Do not spray flammable liquids.

 High pressure hoses, fittings and couplings are important for the safety of the machine. Use only hoses, fittings and couplings recommended by the manufacturer.

 The machines shall not be used by children or untrained personnel.

 To ensure machine safety, use only original spare parts from the manufacturer or ap-

proved by the manufacturer.

-XX Water that has flowed through backflow preventers is considered to be non potable.

 Do not use the machine if a supply cord or important parts of the machine are damaged, e.g. safety devices, high pressure hoses, trigger gun.

 Inadequate extension cords can be dangerous.

 If an extension cord is used, it shall be suitable for outdoor use, and the connection has to be kept dry and off the ground.

 It is recommended that this is accomplished by means of a cord reel which keeps the socket at least 60 mm above the ground.

 Always switch off the mains disconnecting switch when leaving the machine unattended.

 This hose contains electrical connections: do not use it to collect water and do not immerse in water for cleaning.

GENERAL WARNINGS

 Components contained in the package (e.g. plastic bags) could be dangerous; keep them out of reach of children and pets.

 The use of this machine for anything not specified in this manual may be dangerous and must be avoided.

 The manufacturer cannot be held responsible for any damage/injury caused to persons, animals or property caused by misuse of the appliance, not in compliance with manual instructions.

 Plug in the appliance only if the power voltage is the same shown on the rating plate and only if the power supply mains has a protective earthing system.

 Do not touch the plug of the power cable with wet hands.

 Do not pull the plug by its power cable.

 Do not drag the appliance by its power cable.

 Unwind the power cable completely before use.

 Avoid using electrical extension cables; if necessary, use an extension cable with a safety approval mark with a protective earthing system.

TABLE OF USE

⚠ Always test on a hidden area of the material.

	Normal dirt	Intense dirt	Drying
Car interior: seats	foam	foam/steam	vacuum
Car interior: floor mats/carpet	vacuum	steam/detergent	vacuum
Car interior: roof lining/windows	steam	steam	vacuum
Car interior: dashboard	vacuum	vacuum/compressed air	cloth
Car rims	steam/detergent	vapore/detergente	cloth
Rugs and carpets in general	foam	foam/steam	vacuum
Bathrooms, floors, upholstery	foam	steam/detergent	vacuum
Parquet	foam	foam	vacuum
Stainless steel surfaces	foam	steam/detergent	vacuum

Minimum size of extension cable is 2.5 mm².

⚠ Never carry out any maintenance on the machine without first disconnecting from the mains supply or when it is left unattended or reachable by children or disables.

⚠ **Periodically examine the mains cable and machine for damage. If any damage is found, do not use the appliance but contact your service centre for repair.**

⚠ Do not use the appliance for steam cleaning electrical appliances or electric sockets.

⚠ Once the appliance is plugged in, do not work with wet hands or feet.

⚠ Do not immerse the appliance in any liquid.

⚠ Do not steam-clean the appliance.

⚠ Before connecting the appliance, make sure that the nameplate data are the same as those of the electrical mains .

⚠ The electric supply connection shall be made by a qualified electrician and comply with IEC 60364-1. It is recommended that the electric supply of this machine should include either a residual current device that can interrupt the supply if the leakage current to earth exceeds 30 mA for 30 ms or a device which can test the earth circuit..

⚠ Ensure that power sockets used are correct for the machine.

⚠ Never use the appliance in ambient temperatures below 0°C if it is equipped with a PVC (H VV-

F) cable.

⚠ The electric cable must be replaced only by an authorised service centre.

⚠ Do not vacuum explosive, toxic and inflammable substances (e.g. chimney ashes and soot) or substances that may be dangerous to your health.

⚠ Do not use the appliance to suck water from containers, sinks, baths, etc.

⚠ If foam/liquid should come from the machine exhaust switch off immediately.

⚠ Do not place the suction orifice near delicate parts of the body such as eyes, mouth and ears.

⚠ Do not put your hands close to the steam jet.

⚠ Never obstruct the steam outlet.

⚠ Do not point the steam jet towards people or animals.

⚠ During use the appliance could overheat if covered.

⚠ If the appliance is lent to someone else, the instruction manual should also be passed on.

⚠ This appliance is not intended for use by persons (including children) with reduced physical, sensory or mental capabilities, or lack of experience and knowledge.

⚠ This appliance shall not be used by children

⚠ Children should be supervised to ensure that they do not play with the appliance.

⚠ Foam function: connect the device to a 5 bar minimum air compressor (not supplied).

⚠ Foam function: Using specific detergents is indispensable for foam production.

⚠ Always test on a hidden area of the material.

SAFETY DEVICE

⚠ **WARNING:** the gun is fitted with a safety catch. Whenever use of the machine is interrupted it is important to operate the safety catch to prevent accidental activation of the jet.



- Safety valve
- Manostat
- 2 x Thermostat

The steam hose connections are equipped with a double safety block.

POWER CONNECTION

The electric supply connection shall be made by a qualified electrician and comply with IEC60364-1.

The appliance shall be connected to the electrical network providing that the impedance:

$Z_{max} = 0,11 \text{ Ohm}$ (EN 61000-3-11:2000)

USAGE

STARTING UP

⚠ When preparing the appliance for use, switch it off and unplug it!

- Fill the tank **J** with water (fig. 1)

⚠ Do not put any kind of detergent or chemical substance in the water tank!

- Fill the tank **J1** with detergent (fig. 2)

- Put (0,+,-,*) hose on (0,+,-,*) hole on the tank (fig. 3)

⚠ This appliance is designed for use with the detergent supplied or recommended by the manufacturer. The use of other detergents or chemicals may put the appliance's safety at risk!

- Fit the nozzle **H1** of the flexible hose **L** in the vacuum connection **H** (fig. 4-5-6)

⚠ Never use the appliance without a filter!

VACUUMING DUST

- Fit the most suitable accessory in the handle of the flexible hose **L**.
- Connect the device to a suitable electrical outlet.
- Start vacuuming by pressing main switch **B**.
- press the suction button **L1**

Only model **DSG-CAR 3 EXVF**

(FOAM):

- To select the suction power (from level 1 to level 4), press the remote suction button **L1** on the handgrip at short intervals; the selected suction power level LED indicator will light up. It is possible to change the power level both when the suction is on and off. To switch the vacuum on and off, hold down the remote suction button **L1** for about two seconds.

WASHING WITH DETERGENT INJECTION + EXTRACTION, COLD MODE

- Insert in the Flex tube **L** handgrip the accessory **T6** Small nozzle (**DETERGENT INJECTION/ EXTRACTION, COLD MODE**).
- Connect the appliance to a suitable power outlet.
- Switch ON the main switch **B**.

Model **ETNA FR 4.1:**

- Make sure the boiler is off and that the switch **E** is in the OFF position
- Start the detergent injection pump with switch **P**:
 (**I**) detergent
- To start the delivery, press lever **L3**.
- To start the suction function activate switch **L1**.

It is possible to combine the DETERGENT INJECTION AND SUCTION functions described above to perform the washing and suction cycles at the same time:

Model **ETNA 4.1 Foam:**

- Make sure the boiler is off and that the switch **E** is

in the OFF position

- Make sure the switch **P1** is in the OFF position
- Start the detergent injection pump with switch **P**:
 (I) detergent
- To start the delivery, press lever **L3**.
- Activate switch **L1**:
- To select the suction power (from level 1 to level 4), press the remote suction button **L1** on the handgrip at short intervals; the selected suction power level LED indicator will light up. It is possible to change the power level both when the suction is on and off. To switch the vacuum on and off, hold down the remote suction button **L1** for about two seconds.

It is possible to combine the DETERGENT INJECTION AND SUCTION functions described above to perform the washing and suction cycles at the same time.

STEAM CLEANING

- Fit the most suitable accessory in the handle of the flexible hose **L**.
- Connect the device to a suitable electrical outlet.
- Start vacuuming by pressing main switch **B**.

Only model **DSG-CAR 3 EXVF**:

- Selection switch **P1** to the steam position
 (I).
- Press lever **L3** for steam outflow.
- Turn on the steam system using switch **E** and wait until "steam ready" light **D** lights up.
- For the outflow of the steam, press the lever **L3**. The first amount of steam will come out with water condensation; direct the jet to one side or onto a cloth.
- Pre-select the amount of steam using the knob **F** located on the appliance. The gauge **R** indicates the pressure inside the boiler.
- To steam and vacuum simultaneously: it is possible to use the above-mentioned steamcleaning functions together.

- press the suction button **L1**



Only model **DSG-CAR 3 EXVF**
(FOAM):

- To select the suction power (from level 1 to level 4), press the remote suction button **L1** on the handgrip at short intervals; the selected suction power level LED indicator will light up. It is possible to change the power level both when the suction is on and off. To switch the vacuum on and off, hold down the remote suction button **L1** for about two seconds.
- When work is finished, release the steam lever **L3** a few moments prior to switching off the suction motor **L1**. This will allow the suction ducts to recover the humidity.

STEAM CLEANING + INJECTION HOT WATER OR DETERGENT

- Fit the most suitable accessory in the handle of the flexible hose **L**.
- Connect the device to a suitable electrical outlet.
- Start vacuuming by pressing main switch **B**.
- Turn on the steam system using switch **E** and wait until "steam ready" light **D** lights up.

Only model **DSG-CAR 3 EXVF**:

- Selection switch **P1** to the steam position
 (I).
- Start injection pump by selection switch **P** :
H2O (II) hot water or
 (I) detergent.
- To help the primer of the injection pump, turn the steam tap **F** off.
- Press the lever **L3**
- Pre-select the amount of steam using the knob **F** located on the appliance. The gauge **R** indicates the pressure inside the boiler.
- To steam and vacuum simultaneously: it is possible to use the above-mentioned steamcleaning functions together.
- press the suction button **L1**

Only model **DSG-CAR 3 EXVF**
(FOAM):

- To select the suction power (from level 1 to level 4), press the remote suction button **L1** on the handgrip at short intervals; the selected suction power level LED indicator will light up. It is possible to change the power level both when the suction is on and off. To switch the vacuum on and off, hold down the remote suction button **L1** for about two seconds.
- When work is finished, release the steam lever **L3** a few moments prior to switching off the suction motor **L1**. This will allow the suction ducts to recover the humidity.

FOAM CLEANING

Only model **DSG-CAR 3 EXVF**:

- △ Connect the device to a minimum 5 bar air compressor (not supplied).
- △ Using specific detergents is indispensable for foam production.
- Insert antifoam additive in the tank, 50 cc.
- Insert the compressed air fitting hose in **V1** (hose not supplied).
- Adjust the air pressure from 2 to 5 bar with knob **V3**.
- Fit the most suitable accessory in the handle of the flexible hose **L**.
- Connect the device to a suitable electrical outlet.
- Start by pressing main switch **B**.
- Selection switch **P1** to the air position **AIR (II)**
- Selection switch **P** to position  **(I) detergent**.
- For foam outflow, press lever **L3**
- Distribute the foam.
- Leave the detergent on for 1 minute.
- Vacuum by pressing button **L1**
- To select the suction power (from level 1 to level 4), press the remote suction button **L1**

on the handgrip at short intervals; the selected suction power level LED indicator will light up. It is possible to change the power level both when the suction is on and off. To switch the vacuum on and off, hold down the remote suction button **L1** for about two seconds.

RINSING WITH AIR AND WATER

Only model **DSG-CAR 3 EXVF**:

- △ Connect the device to a minimum 5 bar air compressor (not supplied).
- Insert the compressed air fitting hose in **V1** (hose not supplied)
- Adjust the air pressure to the maximum with knob **V3**.
- Fit the most suitable accessory in the handle of the flexible hose **L**.
- Connect the device to a suitable electrical outlet.
- Start by pressing main switch **B**.
- Selection switch **P1** to the position **AIR (II)**
- Selection switch **P** to the position **H2O (II) water**
- For air and water outflow, press lever **L3**
- Vacuum by pressing button **L1**.
- To select the suction power (from level 1 to level 4), press the remote suction button **L1** on the handgrip at short intervals; the selected suction power level LED indicator will light up.

TOPPING UP THE BOILER WATER TANK WITH WATER

- The boiler water tank **L** supplies the boiler through an electronic level control; since this is an external tank, it can be topped up any time.
- **When water runs out in the boiler water tank:**
 1. the appliance beeps intermittently
 2. the no-water level pilot light **C** flashes
 3. the steam stops coming out
- **To top up, proceed as follows:**
 - Switch off the boiler switch **E**

- Turn off the main switch **B**
- Remove the cable from the socket
- Fill the boiler water tank **J**

AFTER USE

- Every time you finish working, put switch **P**, **P1**, **E**, **B** in OFF position.
- Extract the plug from the wall socket.

REMOVING THE HEAD

Before taking the head **A** off of the drum **I**, remove the probe **K** from the tank (fig. 7)

- Release the hooks **G** and raise the head **A** (Fig. 8 and 9).
- Put the washable filter on the head (Fig. 10 and 11).
- Put the head **A** on the drum **I**, put the probe in the correct hole **K** and close with hooks.

WARRANTY CONDITIONS

All our machines are subjected to strict tests and are covered against manufacturing defects in accordance with applicable regulations (minimum 12 months). The warranty is effective from the date of purchase. If your device or accessories are handed in for repair, a copy of the receipt must be enclosed. During the guarantee period our assistance centre will repair all those malfunctions that, despite the user has followed the instructions in our manual, can be put down to defective materials. The parts deemed faulty will either be replaced or repaired under the guarantee. The replaced parts remain our property. Replacements or repairs do not extend the guarantee period; for the parts replaced, the appliance's period of guarantee is valid. We are not held responsible for damages or faults to the appliance or to any of its components if they are caused by an improper use or maintenance of the appliance. The same applies if the instructions given in our handbook are not followed or if parts or accessories are used that are not included in our programme. The guarantee will no longer be considered valid if people that have not been authorised by us tamper with the appliance. The guarantee does not cover wearable parts whose wear is a natural result of the appliance's use.

WARNING! Failures, such as clogged nozzles, valves and mechanism blocked due to limestones, damaged pressure cleaner accessories (like kinked high pressure hose) and/or appliances normally working without any defects ARE NOT COVERED BY THE WARRANTY.

ALL COSTS INCURRED FOR UNAUTHORISED OR UNACKNOWLEDGED COMPLAINTS WHEN THE PRODUCT IS COVERED BY THE GUARANTEE WILL BE CHARGED.

DISPOSAL (WEEE)



As the owner of electrical or electronic equipment, the law (in accordance with the EU Directive 2012/19/EU on waste from electrical and electronic equipment and the national laws of the EU Member States that have implemented this Directive) prohibits you from disposing of this product or its electrical / electronic accessories as municipal solid waste and obliges you to make use of the appropriate waste collection facilities.

Disposing of the product in the environment can cause great harm to the environment itself and human health.

The symbol in the figure indicates the urban waste containers and it is strictly prohibited to dispose of the equipment in these containers. Non-compliance with the regulations stipulated in the Directive 2012/19/EU and the decrees implemented in the various EU Member States is administratively punishable.





MAINTENANCE

ROUTINE MAINTENANCE TABLE			
OPERATION	MACHINE PART	INTERVAL	PERSON IN CHARGE
Dirt container	Empty dirt container after each cleaning.	At each use	At each use
Empty the Boiler	Remove the head, open the cock that is below the equipment head.	At each use	User
Boiler cleaning	Disassemble and wash water heater and level probe with regard to service manual	Every 6 months (or more frequently in case of very calcareous water)	Authorised technical support service
Steam nozzle	Use the supplied pin to clean the nozzle inside the outlet H2	Once per week	User
Washable filter	Disassemble and wash from the inside toward the outside with running water, let dry before reassembling	At each use	User
Air filters	Clean air filters M on the right-hand side of the machine, removing dirt with compressed air	At each use	User
Accessories	-Check that the accessory flex tube and extensions are not clogged by humid dirt, thus reducing device performance: Caution! Do not wash or immerse the flex tube in water or other liquids. Carefully clean the flex tube by emptying the tank, connecting the accessory extension + sprayer and let one litre of fresh water flow into the flex tube until it reaches the tank.	Once per week	User
	- Periodically check the wear status of seals and replace them if necessary.	One per month	User

DIAGNOSTICS

SIGNAL (LED/BUZZER)	Meaning	Solution
Intermittent beep	No water in external tank	Top up water in tank
Fixed beep	No water filling	Turn on and off, release boiler pressure, insert blue hoses in tank checking priming. If persists, contact an authorised service centre
4 beeps / 4" pause	No water filling request	Boiler cleaning. If persists, contact an authorised service centre
2 beeps once	Standby after 30 min of inactivity with boiler switch ON	Supply steam

DESCRIPTION ET MONTAGE

- A** Couvercle moteur
B  Interrupteur ON/OFF principal
C Voyant manque d'eau
D Voyant « vapeur prête »
E  Interrupteur ON/OFF chaudière
F Bouton d'ajustement de la vapeur
G Crochets pour fermer le couvercle/bidon
J Réservoir d'eau
J1 Réservoir détergent
K Sonde d'amorçage
H Orifice d'aspiration
H1 Raccord du tuyau flexible
H2 Prise sortie vapeur
I Bidon
L Tuyau flexible
L1 Bouton du moteur d'aspiration
L2 Arrêt sécurité émission vapeur/air
L3 Levier vapeur/air
- M** Filtre à air
N Petite brosse nylon
N1 Petite brosse laiton
N2 Petite brosse acier inox
O Tube d'extension
-
- P** Sélecteur pompe d'injection:
-  I - Selector détergent
OFF O - OFF
 II - Selector eau chaude
-
- seulement modèle DSG-CAR 3 EXVF :**
- P1 Sélecteur mode d'emploi :**
-  I - vapeur
OFF O - OFF
AIR II - air comprimé
-
- Q** Châssis poussière (seulement **DSG-CAR 3 EXV**)
Q1 Châssis pour liquides (seulement **DSG-CAR 3 EXV**)
Q2 Châssis tapis/moquettes (seulement **DSG-CAR 3 EXV**)
Q3 Brosse moussante (seulement **DSG-CAR 3 EXVF (mousse)** , n'utilisez pas pour **vapeur**)
R Jauge vapeur
S Petite brosse ronde aspiration
S1 Insert brosse 150 pour petite support rectangulaire

- T** Raclette vitre vapeur/aspiration (seulement **DSG-CAR 3 EXV**)
T1 Petite support 150 rectangulaire vapeur/aspiration
T2 Petit embout (VAPEUR/ MOUSSE, CHAUDE)
T3 **Embout grand (seulement DSG-CAR 3 EXVF (mousse))**
T4 **Châssis grand pour mousse (seulement DSG-CAR 3 EXVF (mousse))**
T5 **Antimousse additif (seulement DSG-CAR 3 EXVF (mousse))**
T6 Petit embout (EXTRACTION / INJECTION DE-TERGENT, FROID).
U Grand support vitres suceur vapeur/aspiration
U1 Insert raclette vitres pour petite support 150
V1 Raccord air comprimé (seulement **DSG-CAR 3 EXVF (mousse)**)
V2 Manomètre air comprimé (seulement **DSG-CAR 3 EXVF (mousse)**)
V3 Bouton air comprimé (seulement **DSG-CAR 3 EXVF (mousse)**)
X Suceur long aspiration
Y Raccord accessoires avec buse vapeur/aspiration
Z Tuyau de vidange cuve
Z1 Filtre

SYMBOL



ATTENTION! REDOUBLEZ D'ATTENTION POUR DES MOTIFS DE SÉCURITÉ.



AVERTISSEMENT Danger provoqué par de la vapeur bouillante.



AVERTISSEMENT Danger de brûlures



Danger provoqué par de la vapeur bouillante.



ATTENTION: Les jets haute pression peuvent être dangereux s'ils ne sont pas correctement utilisés. Ne pas les diriger sur des personnes, des animaux, des appareils électriques branchés ou sur l'appareil lui-même.

USAGE STANDARD

- Cet appareil est destiné à un usage professionnel.
- Cet appareil est destiné à aspirer les salissures mouillées et sèches.
- L'utilisation de l'aspirateur pour des poussières particulièrement fines (de dimensions inférieures à 0.3 µm) requiert l'adoption de filtres spécifiques vendus séparément (Hepa).

DONNÉES TECHNIQUES

(voir plaque données techniques)

SECURITÉ



IMPORTANT AVERTISSEMENTS

4 ⚠ ATTENTION: Cet appareil a été conçu pour être utilisé avec le détergent fourni ou préconisé par le fabricant, type shampoing neutre à base de tensioactifs biodégradables non ioniques. Le recours à d'autres détergents ou d'autres substances chimiques peut compromettre la sécurité de l'appareil.

⚠ Les jets haute pression peuvent résulter dangereux si non correctement utilisés. Le jet ne doit pas être dirigé vers des personnes, le matériel électrique sous tension ou la machine même.

⚠ ATTENTION: Avant d'utiliser l'appareil s'assurer que toute personne se trouvant près de celui-ci portent des vêtements de protection, dans le cas contraire ne pas l'utiliser.

⚠ ATTENTION: Ne pas adresser le jet de l'appareil vers l'utilisateur même ou vers des autres personnes pour nettoyer vêtements ou chaussures

⚠ ATTENTION: Risque d'explosion. Ne vaporiser pas de liquides inflammables.

⚠ ATTENTION: Afin d'assurer la sécurité de l'appareil, utiliser uniquement des pièces détachées d'origine ou agréées par le fabricant.

⚠ L'entretien et les réparations doivent être assurés par des personnes spécialisées; les pièces qui éventuellement sont endommagées seront remplacées par des pièces de rechange d'origine.

-XX ⚠ ATTENTION: L'eau qui passe par les dispositifs anti-refoulement est considérée eau non potable.

⚠ ATTENTION: Ne pas utiliser l'appareil si le câble électrique ou des parties importantes de l'appareil même sont détériorés (ex.: dispositifs de sécurité, tube haute pression, pistolet, etc.)

⚠ ATTENTION: tous rallonges non conformes

peuvent se révéler dangereuses..

⚠ En cas d'utilisation de rallonge, elle doit être appropriée à l'emploi à l'extérieur et la connexion doit être gardée au sec et hors-sol.

⚠ Il est recommandé de réaliser la connexion au moyen d'une bobine de câble à même de garder la prise au moins à une distance de 60 mm depuis le sol.

⚠ ATTENTION: Éteindre complètement l'appareil (interrupteur général sur (0)OFF chaque fois qu'il est laissé sans surveillance.

⚠ Ce tuyau abrite les raccordements électriques : ne pas l'utiliser pour refouler l'eau ni le plonger dans l'eau pour le nettoyer.



PRINCIPALES MISES EN GARDE

⚠ Les éléments de l'emballage (sacs en plastique) représentent un danger potentiel. Ne les laissez pas à la portée des enfants ni des animaux.

⚠ Toute utilisation autre que celle indiquée sur le présent manuel peut constituer un danger qui peut donc être évité.

⚠ Le fabricant décline toute responsabilité pour des dommages causés aux personnes, animaux ou choses par suite de manque de respect de ces instructions ou si l'appareil a été utilisé d'une façon anormale.

⚠ Ne branchez l'appareil que si la tension de secteur coïncide à celle indiquée sur la plaque signalétique et si la prise de courant est dotée de mise à la terre.

⚠ **Ne saisissez jamais la fiche mâle avec les mains mouillées.**

⚠ Ne tirez pas sur le cordon pour débrancher l'appareil.

⚠ Ne traînez pas l'appareil en le tirant par son cordon.

⚠ Déroulez entièrement le cordon avant d'utiliser l'appareil.

⚠ Les rallonges électriques sont déconseillées. Cependant, si elles sont indispensables, utilisez des rallonges conformes aux normes de sécurité et munies de mise à la terre. Section minimum de la rallonge 2,5 mm².

⚠ Enlever toujours la fiche de la prise de courant avant d'effectuer quelque intervention que ce soit sur l'appareil, ou, quand celui-ci reste sans surveillance ou à la portée des enfants ou des personnes non responsables de leurs actes.

⚠ **Contrôler scrupuleusement si le câble élec-**

TABLEAU D'UTILISATION

△ Effectuer toujours un essai sur une partie peu visible du matériau.

	Saleté normale	Saleté intense	Séchage
Intérieur de voiture : sièges	mousse	mousse/vapeur	aspirateur
Intérieur de voiture : tapis/moquette	aspirateur	vapeur/détergent	aspirateur
Intérieur de voiture : revêtement toit/vitres	vapeur	vapeur	aspirateur
Intérieur de voiture : tableau de bord	aspirateur	aspirateur/air comprimé	chiffon
Jantes de voiture	vapeur/détergent	vapeur/détergent	chiffon
Tapis et moquette en général	mousse	mousse/vapeur	aspirateur
Services hygiéniques, sols, revêtements	mousse	vapeur/détergent	aspirateur
Parquet	mousse	mousse	aspirateur
Surfaces en acier inox	mousse	vapeur/détergent	aspirateur

trique, la fiche ou des parties isolées de l'appareil ne soient pas endommagées et dans un tel cas ne pas utiliser l'appareil mais s'adresser au Service Après Vente pour sa réparation.

△ N'utilisez pas l'appareil pour nettoyer à la vapeur les appareils électriques ou les prises de courant.

△ Ne faites pas marcher l'appareil les mains ou les pieds mouillés.

△ N'immergez l'appareil dans aucun liquide.

△ Ne nettoyez pas l'appareil à la vapeur.

△ Avant de brancher l'appareil, s'assurer que les données de la plaque correspondent aux données du réseau électrique.

△ Le branchement au réseau électrique doit être effectué par un ÉLECTRICIEN QUALIFIÉ et doit être conforme aux dispositions de la norme CEI 60364-1. L'alimentation électrique de cette machine doit comprendre un dispositif à courant différentiel en mesure de couper l'alimentation si le courant de fuite à la terre dépasse les 30 mA pendant 30 ms ou un dispositif en mesure de tester le circuit de terre.

△ Vérifier que la prise murale soit conforme à la fiche de l'appareil.

△ Ne pas utiliser l'appareil en cas de température ambiante inférieure à 0°C, si celui-ci est doté d'un câble en PVC (H VV-F).

△ Le cordon électrique ne peut être remplacé que dans un centre SAV agréé.

△ N'aspirez pas de substances inflammables

(cendres de cheminée, suie) explosives, toxiques ou dangereuses pour la santé.

△ N'utilisez pas l'appareil pour aspirer de l'eau dans un récipient, un lavabo, une baignoire, etc.

△ Éteignez immédiatement l'appareil en cas de fuite de liquide ou de mousse.

△ N'approchez pas l'orifice d'aspiration de parties délicates du corps (yeux, bouche, oreilles).

△ Évitez de toucher des mains le jet de vapeur.

△ N'obstruez pas la sortie du jet de vapeur.

△ Ne dirigez pas le jet de vapeur sur les personnes ni sur les animaux.

△ Ne couvrez pas l'appareil pendant qu'il marche, il pourrait surchauffer.

△ Si l'appareil est prêté à d'autres personnes, la notice devra leur être remise avec elle.

△ Cet appareil n'est pas prévu pour être utilisé par des personnes (enfants compris) avec des capacités physiques, sensorielles ou mentales réduites, ou ayant un manque d'expérience et de connaissances.

△ Les machines ne doivent pas être utilisées par des enfants

△ Les enfants doivent être surveillés afin de s'assurer qu'ils ne jouent pas avec l'appareil.

△ Fonction mousse « Foam » : brancher l'appareil à un compresseur d'air (non fourni) minimum 5 bar.

△ Fonction mousse « Foam » : Pour la production de mousse, il est indispensable d'utiliser des

détergents spécifiques.

⚠ Effectuer toujours un essai sur une partie peu visible du matériau.

DISPOSITIFS DE SÉCURITÉ

⚠ ATTENTION: Le pistolet est doté d'un arrêt de sécurité. À chaque interruption de l'utilisation de la machine, il est important d'actionner l'arrêt de sécurité pour éviter toute ouverture accidentelle.



- Soupape de sécurité
- Pressostat
- 2 x Thermostat .

Les raccords des tuyaux de la vapeur sont pourvus d'un double blocage de sécurité .

RACCORDEMENT ÉLECTRIQUE:

L'appareil doit uniquement être raccordé à un branchement électrique mis en service par un électricien conformément à la norme IEC 60364-1.

Cette machine est soumise à un raccordement électrique sous condition du respect de l'impédance $Z_{max} = 0,11 \text{ Ohm}$ (EN 61000-3-11:2000)

UTILISATION

MISE EN SERVICE

- ⚠ Pendant la préparation, éteignez et débranchez l'appareil!
- Versez de l'eau dans le réservoir **J** (Fig. 1)
- ⚠ N'ajoutez aucun type de détergent ni de substance chimique à l'eau du réservoir!
- Versez le détergent dans le réservoir **J1** (Fig. 2)
- Introduisez le raccord (0,+,-*) dans le réservoir (0,+,-*) (Fig. 3)
- ⚠ Cet appareil a été conçu pour être utilisé avec le détergent fourni ou prescrit par le constructeur. Le recours à d'autres détergents ou d'autres substances chimiques peut compromettre la sécurité de l'appareil!
- Introduisez le raccord **H1** du flexible **L** dans l'orifice d'aspiration **H** (Fig. 4 -5 - 6)
- ⚠ Ne travaillez jamais sans filtre!

ASPIRATION POUSSIÈRE

- Introduisez dans la poignée du flexible **L** l'accessoire qui convient.
- Branchez l'appareil sur une prise adéquate.
- Activez l'interrupteur principal **B**.
- Activez l'interrupteur d'aspiration **L1**.

Seulement model

DSG-CAR 3 EXVF (mousse):

- Pour choisir la puissance d'aspiration (du niveau 1 au niveau 4), appuyer sur le bouton d'aspiration **L1** sur la poignée à intervalles courts; le niveau de puissance sélectionné s'allumera. Il est possible de changer le niveau de puissance, quand l'appareil est allumé et quand il est éteint. Pour allumer et éteindre l'aspirateur, maintenir le bouton d'aspiration **L1** pendant environ deux secondes.

LAVAGE PAR INJECTION DETERGENT + EXTRACTION , FROID

- Introduisez dans la poignée du flexible **L** l'accessoire **T6** Petit embout (EXTRACTION / INJECTION DETERGENT, FROID)..
- Branchez l'appareil sur une prise adéquate.
- Activez l'interrupteur principal **B**.

Model **DSG-CAR 3 EXV :**

- Assurez-vous que la chaudière est éteinte, porter le interrupteur **E**, en position OFF.
 - Activez la pompe d'injection avec l'interrupteur **P**: ⚠ (I) détergent.
 - Presser le levier **L3**.
 - Activez l'interrupteur d'aspiration **L1**.
- Vous pouvez nettoyer à INJECTION DETERGENT tout en aspirant.

Model **DSG-CAR 3 EXVF (mousse):**

- Assurez-vous que la chaudière est éteinte, porter le interrupteur **E**, en position 0.
- Assurez-vous que le interrupteur **P1** en position 0 éteinte..
- Activez la pompe d'injection avec l'interrupteur **P**: ⚠ (I) détergent.
- Presser le levier **L3**.
- Activez l'interrupteur d'aspiration **L1**.
- Pour choisir la puissance d'aspiration (du niveau 1 au niveau 4), appuyer sur le bouton d'aspiration **L1** sur la poignée à intervalles courts; le niveau de puissance sélectionné s'allumera. Il est possible de changer le niveau de puissance, quand l'appareil

est allumé et quand il est éteint. Pour allumer et éteindre l'aspirateur, maintenir le bouton d'aspiration **L1** pendant environ deux secondes.

Vous pouvez nettoyer à INJECTION DETERGENT tout en aspirant.

LAVAGE PAR EXTRACTION VAPEUR

- Introduisez dans la poignée du flexible **L** l'accessoire qui convient.
- Branchez l'appareil sur une prise adéquate.
- Activez l'interrupteur principal **B**
- Activez la formation de vapeur à l'aide de l'interrupteur **E** jusqu'à ce que s'allume le voyant «vapeur prête» **D**.

Seulement **DSG-CAR 3 EXVF (mousse)**:

- Sélectionner l'interrupteur **P1** en position  (I) vapeur.
- Pour souffler la vapeur, appuyez sur le levier **L3** sur la poignée.
La première émission de vapeur sera accompagnée d'eau de condensation. Dirigez le jet à côté ou sur un chiffon.
- Présélectionner la quantité de vapeur avec le bouton **F** placé sur l'appareil. La jauge **R** indique la pression à l'intérieur de la chaudière.
- Vous pouvez nettoyer à la vapeur tout en aspirant.
- Activez l'interrupteur d'aspiration **L1**.

Seulement model



DSG-CAR 3 EXVF (mousse):

- Pour choisir la puissance d'aspiration (du niveau 1 au niveau 4), appuyer sur le bouton d'aspiration **L1** sur la poignée à intervalles courts; le niveau de puissance sélectionné s'allumera. Il est possible de changer le niveau de puissance, quand l'appareil est allumé et quand il est éteint. Pour allumer et éteindre l'aspirateur, maintenir le bouton d'aspiration **L1** pendant environ deux secondes.
- À la fin, relâchez le levier vapeur **L3** quelques instants avant de couper le moteur aspiration interrupteur **L1**, afin de récupérer l'humidité à travers les tuyaux d'aspiration.

LAVAGE PAR EXTRACTION VAPEUR + INJECTION EAU CHAUDE OU DETERGENT

- Introduisez dans la poignée du flexible **L** l'accessoire qui convient.
- Branchez l'appareil sur une prise adéquate.
- Activez l'interrupteur principal **B**
- Activez la formation de vapeur à l'aide de l'interrupteur **E** jusqu'à ce que s'allume le voyant «vapeur prête» **D**.

Seulement **DSG-CAR 3 EXVF (mousse)** :

- Sélectionner l'interrupteur **P1** en position  (I) vapeur.
- Activez la pompe d'injection avec l'interrupteur **P**, sélectionner eau chaude ou détergent:
H2O (II) eau chaude ou  (I) détergent

Seulement **DSG-CAR 3 EXV** :

- Pour faciliter l'amorçage de la pompe injection, fermez le robinet vapeur **F**,
- Presser le levier **L3**
- Présélectionner la quantité de vapeur avec le bouton **F** placé sur l'appareil. La jauge **R** indique la pression à l'intérieur de la chaudière.
- Vous pouvez nettoyer à la vapeur tout en aspirant.
- Activez l'interrupteur d'aspiration **L1**.

Seulement model

DSG-CAR 3 EXVF (mousse):

- Pour choisir la puissance d'aspiration (du niveau 1 au niveau 4), appuyer sur le bouton d'aspiration **L1** sur la poignée à intervalles courts; le niveau de puissance sélectionné s'allumera. Il est possible de changer le niveau de puissance, quand l'appareil est allumé et quand il est éteint. Pour allumer et éteindre l'aspirateur, maintenir le bouton d'aspiration **L1** pendant environ deux secondes.
- À la fin, relâchez le levier vapeur **L3** quelques instants avant de couper le moteur aspiration interrupteur **L1**, afin de récupérer l'humidité à travers les tuyaux d'aspiration.

LAVAGE AVEC EXTRACTION MOUSSE (seulement **DSG-CAR 3 EXVF (mousse)**)

 Fonction mousse « Foam » : brancher l'appareil à un compresseur d'air (non fourni) minimum

5 bar.

 Fonction mousse « Foam » : Pour la production de mousse, il est indispensable d'utiliser des détergents spécifiques.

- Verser dans le fût l'additif anti-mousse, 50 cc.
- Enclencher le tuyau de raccordement de l'air comprimé en V1 (tuyau non fourni)
- Régler la pression de l'air de 2 à 5 bar par l'intermédiaire du bouton V3.
- Introduisez dans la poignée du flexible **L** l'accessoire qui convient.
- Branchez l'appareil sur une prise adéquate.
- Activez l'interrupteur principal **B**
- Sélectionner l'interrupteur **P1** en position **AIR** (II) air.
- Sélectionner l'interrupteur **P** en position  **(I)** détergent
- Pour faire sortir la mousse, appuyer sur le levier **L3**
- Distribuer la mousse.
- Attendre **1** minute de façon à faire agir le détergent.
- Aspirer en appuyant sur le bouton **L1**

Seulement model

DSG-CAR 3 EXVF
(mousse):

- Pour choisir la puissance d'aspiration (du niveau 1 au niveau 4), appuyer sur le bouton d'aspiration **L1** sur la poignée à intervalles courts; le niveau de puissance sélectionné s'allumera. Il est possible de changer le niveau de puissance, quand l'appareil est allumé et quand il est éteint. Pour allumer et éteindre l'aspirateur, maintenir le bouton d'aspiration **L1** pendant environ deux secondes.
- À la fin, relâchez le levier vapeur **L3** quelques instants avant de couper le moteur aspiration interrupteur **L1**, afin de récupérer l'humidité à travers les tuyaux d'aspiration.

RINÇAGE AVEC AIR ET EAU

seulement **DSG-CAR 3 EXVF** (mousse)

 Fonction mousse « Foam » : brancher l'appareil à un compresseur d'air (non fourni) minimum 5 bar.

- Enclencher le tuyau de raccordement de l'air comprimé en V1 (tuyau non fourni)
- Régler la pression de l'air au maximum par l'intermédiaire du bouton V3..
- Introduisez dans la poignée du flexible **L** l'accessoire qui convient.

- Branchez l'appareil sur une prise adéquate.
- Activez l'interrupteur principal **B**
- Sélectionner l'interrupteur **P1** en position **AIR (II) air**.
- Sélectionner l'interrupteur **P** en position **H2O (II) eau**,
- Pour faire sortir l'air et l'eau, appuyer sur le levier **L3**
- Aspirer en appuyant sur le bouton **L1**
- Pour choisir la puissance d'aspiration (du niveau 1 au niveau 4), appuyer sur le bouton d'aspiration **L1** sur la poignée à intervalles courts; le niveau de puissance sélectionné s'allumera. Il est possible de changer le niveau de puissance, quand l'appareil est allumé et quand il est éteint. Pour allumer et éteindre l'aspirateur, maintenir le bouton d'aspiration **L1** pendant environ deux secondes.

REMETTRE DE L'EAU DANS LA CHAUDIÈRE

- Le réservoir de la chaudière **L** approvisionne la chaudière par un contrôle de niveau électronique; puisque c'est un réservoir externe, il peut être repositionné à tout moment.
- **Quand l'eau circule dans le réservoir de la chaudière:**
 1. l'appareil émet des signaux sonores
 2. la lumière pilote du niveau d'eau **C** s'allume
 3. la vapeur arrête de sortir
- **Pour remettre de l'eau, procéder comme suit:**
- Éteindre l'appareil en appuyant sur le bouton de chauffage **E**
- Éteindre le commutateur principal **B**
- Enlever le cordon de la prise
- Remplir le réservoir de la chaudière d'eau **J**

APRES L'UTILISATION

- Chaque fois que vous finissez de travailler avec l'appareil, porter les interrupteurs P, P1, E, B, en position OFF.
- Débrancher l'alimentation électrique.

EXTRACTION DU COUVERCLE

- Avant d'extraire le couvercle **A** du bidon **I**, retirez la sonde **K** du réservoir (fig. 7)
- Libérez les crochets **G** et soulevez le couvercle **A** (fig. 8 et 9).
- Placer le filtre lavable sur la tête **A** (fig. 10 et 11).
- Monter la tête **A** sur le bidon **I**, en plaçant la sonde

K dans le bon trou et fermer avec les crochets.

CONDITIONS DE GARANTIE

Tous nos appareils ont été soumis à de nombreux essais et sont sous garantie pour tous les défauts de fabrication conformément aux normes en vigueur (12 mois minimum). La garantie s'applique à partir de la date d'achat du produit. Si votre appareil ou accessoires doit être remis pour une réparation, une photocopie du ticket ou de la facture devra y être jointe. Durant la période de garantie, le Centre d'assistance du fabricant effectuera les réparations nécessaires en cas de mauvais fonctionnement de l'appareil pouvant être attribué à un vice de fabrica-

tion et non à une utilisation non conformes aux instructions reportées dans la notice technique fournie avec l'appareil. La garantie prévoit la réparation ou le remplacement des pièces dont le fabricant aura lui-même établi la défectuosité. Les pièces remplacées restent propriété du fabricant. La réparation ou le remplacement de pièces défectueuses ne prolonge pas la durée de la garantie applicable à l'appareil; aux pièces neuves montées sur l'appareil restant applicable la garantie de l'appareil. Le fabricant décline toute responsabilité en cas de dommages ou mauvais fonctionnement de l'appareil ou partie de celui-ci, provoqués par le non-respect des instructions d'utilisation, par un mauvais entretien de l'appareil, par le non-respect des normes et recommandations

ENTRETIEN

TABLEAU DE MAINTENANCE ORDINAIRE

OPÉRATION	PARTIE DE LA MACHINE	PÉRIODICITÉ	ENTITÉ RESPONSABLE
le récipient collecteur	Vider le récipient collecteur après chaque nettoyage.	A chaque utilisation	Utilisateur
Vider la chaudière	Retirer le couvercle, ouvrir le robinet qui se trouve sous le couvercle de l'appareil.	À chaque utilisation	Utilisateur
Nettoyage de la chaudière	Démontage, lavage de la chaudière et sonde de niveau en référence au manuel de service	Tous les 6 mois (ou plus fréquemment en cas d'eau hautement calcaire)	Centre d'assistance technique autorisé
Buse de vapeur	Nettoyer avec le pointeau en dotation la buse postée à l'intérieur de la prise de sortie H2	Une fois par semaine	Utilisateur
Filtre lavable	Démonter et laver de l'intérieur vers l'extérieur à l'eau courante, laisser sécher avant de remonter	A chaque utilisation	Utilisateur
Filtre à air	Nettoyer les filtres à air M postés dans la partie latérale de la machine en retirant la saleté à l'air comprimé	A chaque utilisation	Utilisateur
Accessoires	- Contrôler que le tube flex et les rallonges accessoires ne sont pas obstrués par de la saleté humide réduisant les prestations de l'appareil : - Attention ! Ne pas laver et ne pas immerger le flex dans de l'eau ou d'autres liquides. Pour nettoyer soigneusement le tube flex, vidanger le réservoir, raccorder la rallonge accessoire et le gicleur et faire couler un litre d'eau douce dans le tube flex jusqu'à arriver au réservoir.	Une fois par semaine	Utilisateur
	- Vérifier périodiquement l'état d'usure des garnitures et éventuellement les remplacer.	Une fois par mois	Utilisateur

reportées dans la notice technique fournie avec l'appareil voire par l'utilisation de pièces et autres accessoires non prévus par le fabricant.

Toute intervention sur l'appareil effectuée par un personnel non agréé par le fabricant annule la garantie. La garantie ne couvre pas les pièces sujettes à usure normale durant le fonctionnement de l'appareil.

ATTENTION! Tout défaut comme des buses obstruées, des machines bloquées à cause de résidus calcaires, des accessoires endommagés (par ex. un tuyau plié) et/ou des machines qui ne présentent aucun défaut, N'EST PAS COUVERT PAR LA GARANTIE.

TOUS LES FRAIS RELATIFS À DES DEMANDES D'INTERVENTIONS SOUS GARANTIE NON ACCEPTÉES PAR LE FABRICANT PARCE QUE NE RÉPONDANT PAS AUX CONDITIONS REQUISES À CET EFFET, SERONT À LA CHARGE DU CLIENT.

ÉLIMINATION





En tant que propriétaire d'un appareil électrique ou électronique, la loi (conformément à la directive EU 2012/19/EU sur les déchets  des appareils électriques et électroniques et aux législations nationales des Etats membres UE qui ont mis en œuvre cette directive) vous défend



d'éliminer ce produit ou ses accessoires électriques/électroniques comme un déchet domestique solide urbain et vous impose au contraire de l'éliminer dans les centres de collecte prévus à cet effet. - L'abandon du produit dans l'environnement pourrait provoquer de graves dommages à l'environnement et à la santé de l'homme. Le symbole sur la figure représente le bidon des déchets urbains et il est impérativement interdit de placer l'appareil dans ces conteneurs. Le non respect des indications de la directive 2012/19/EU et des décrets de mise en œuvre des différents Etats communautaires peut être sanctionné du point de vue administratif.

DIAGNOSTIC

SIGNAL (DEL/BUZZER)	Signification	Solution
bip intermittent	Il n'y a plus d'eau dans le réservoir extérieur	Remplir le réservoir d'eau
bip continu	Pas de remplissage d'eau	Éteindre et rallumer, dépressuriser la chaudière, introduire les tuyaux dans le réservoir en vérifiant le niveau Si le problème persiste, contacter le Centre d'assistance autorisé
4 bips / pause 4"	Pas de demande de remplissage d'eau	Nettoyage de la chaudière. Si le problème persiste, contacter le Centre d'assistance autorisé
2 bips une fois seulement	Standby après 30 min d'inutilisation avec interrupteur chaudière allumé (on)	Diffuser la vapeur

BESCHREIBUNG UND MONTAGE

- A** Motorkopf
B  ON/OFF-Hauptschalter
C Kontrollleuchte Kein Wasser
D Kontrollleuchte Dampf bereit
E  ON/OFF-Schalter Kessel
F Dampfeinstellungsknopf
G Verschlusshaken Kopf/Behälter
J Wassertank
J1 Reinigungsmitteltank
K Ansaugröhrchen
H Saugstutzen
H1 Flexschlauch- Düse
H2 Dampfausgangsdose
I Behälter
L Flex Schlauch
L1 Saugschalter
L2 Sicherheitsanschlag Ausgabe von Dampf/Luft
L3 Hebel Dampf/Luft
M Luft-Filter
N Kleine Bürste Nylon
N1 Kleine Bürste Edelstahl
N2 Kleine Bürste Messing
O Verlängerungsrohr

- P** Wahlschalter Einspritzpumpe :
 I - Wählschalter Reinigungsmittel
OFF **O** - **OFF**
 II - Wählschalter Heißwasser

nur Modell DSG-CAR 3 EXVF :

- P1** **Wahlschalter Betriebsart:**
 I - **Dampf**
OFF **O** - **OFF**
AIR II - Druckluft

- Q** Aufsatz zum Staubsaugen (nur **DSG-CAR 3 EXV**)
Q1 Aufsatz für Flüssigkeiten (nur **DSG-CAR 3 EXV**)
Q2 Aufsatz für Teppiche/Teppichböden (nur **DSG-CAR 3 EXV**)
Q3 Schaumerzeugende Bürste (nur **DSG-CAR 3 EXVF (SCHAUM)** , nicht mit Dampf)
R Manometer Dampf
S Bürste
S1 Bürste 150
T Große Dampf/Saugdüse (nur **DSG-CAR 3 EXV**)
T1 Düse 150
T2 Kleine Düse (DAMPF/SCHAUM, WARM)
T3 Große Düse (nur **DSG-CAR 3 EXVF (SCHAUM)**)

- T4** Rahmen für Schaum (nur **DSG-CAR 3 EXVF (SCHAUM)**)
T5 Antischaumadditiv (nur **DSG-CAR 3 EXVF (SCHAUM)**)
T6 Kleine Düse (Injektion / Waschmittelextraktion, kalt)
U Fensterreiniger
U1 Fensterreiniger 150
V1 Druckluftanschluss (nur **DSG-CAR 3 EXVF (SCHAUM)**)
V2 Manometer Druckluft (nur **DSG-CAR 3 EXVF (SCHAUM)**)
V3 Drehknopf Druckluft (nur **DSG-CAR 3 EXVF (SCHAUM)**)
X Gerade Sprühlanze
Y Sprühdüse
Z Flüssigkeitsfilter
Z1 Filter

ENLEITUNG**BESTIMMUNGSGEMÄSSE VERWENDUNG**

- Dieses Gerät ist für den professionellen Einsatz geeignet.
- Sie können dieses Gerät als Nass- und Trockensauger benutzen.
- Mehrzweckgerät für die Dampfreinigung. Das Gerät kann auch als einfachen Nass- und Trockensauger verwendet werden
- Für den Gebrauch des Geräts für besonders feinen Staub (kleiner als 0,3 µm) müssen als Optional gelieferte Spezialfilter (HEPA) verwendet werden.

SYMBOL

ACHTUNG! WICHTIGER HINWEIS, DER AUS SICHERHEITSGRÜNDEN ZU BEACHTEN IST.



WARNUNG GEFAHR DURCH HEISSEN WASSERDAMPF.



WARNUNG GEFAHR BRANDWUNDE



DAMPF. GEFAHR DURCH HEISSEN
WASSERDAMPF.



ACHTUNG:
Hochdruckwasserstrahlen
können gefährlich sein,

wenn sie auf unangebrachte Weise benutzt werden. Der Strahl darf nicht auf Personen, Tiere, eingeschaltete Elektrogeräte oder das Gerät selbst gerichtet werden.

TECHNISCHE DATEN (siehe das Typenschild)

SICHERHEIT

WARNHINWEISE

WICHTIG WARNHINWEISE

 **ACHTUNG:** Dieses Gerät wurde für den Einsatz mit dem vom Hersteller beigestellten oder vorgeschriebenen Reinigungsmittel (Typ neutrales Reinigungs-Shampoo auf der Basis biologisch abbaubarer anionischer Tenside) entwickelt. Die Verwendung anderer Reinigungsmitteln oder chemischer Substanzen kann die Sicherheit des Gerätes beeinträchtigen.

 **ACHTUNG:** Hochdruckstrahlen können gefährlich sein, wenn diese zweckentfremdet werden. Der Strahl darf nicht auf Personen, elektrische Anlagen oder die Maschine selbst gerichtet werden.

 **ACHTUNG** Das Gerät nicht in der Nähe von Personen benutzen, es sei denn, sie tragen Schutzkleidung.

 **ACHTUNG** Den Strahl nicht auf sich selbst oder andere Personen richten, um Schuhe oder Kleider zu reinigen.

 **ACHTUNG** Explosionsgefahr. Sprühen Sie keine brennbaren Flüssigkeiten.

 **ACHTUNG** Nicht zulassen, dass das Gerät von Kindern oder ungeschultem Personal benutzt wird.

 **ACHTUNG** Die Maschinensicherheit zu gewährleisten, verwenden Sie nur Original-Ersatzteile vom Hersteller oder vom Hersteller zugelassen.

 **ACHTUNG** Service und Reparaturen dürfen nur durch qualifiziertes Personal ausgeführt werden; Defekte Teile des Gerätes dürfen nur mit

Originalteilen ersetzt werden.

-XX  **ACHTUNG** Das Wasser, das durch Rückflussverhinderer geflogen wird als nicht trinkbar ist.

 **ACHTUNG** Das Gerät nicht benutzen, wenn das Stromkabel oder wichtige Geräteteile beschädigt sind, z.B. Sicherheitsvorrichtungen, Hochdruckschlauch der Pistole usw.

 **ACHTUNG:** Ungeeignete Verlängerungen können gefährlich sein.

2a.  **ACHTUNG:** Wenn ein Verlängerungskabel verwendet wird, muss es für die Verwendung im Außenbereich geeignet sein und der Anschluss muss trocken und vom Boden entfernt sein.

2b.  **ACHTUNG:** Wir empfehlen daher die Verwendung eines Kabelaufwicklers, durch den die Steckdose mindestens 60 mm über dem Boden gehalten wird.

 **ACHTUNG:** Das Gerät jedes Mal völlig ausschalten (Hauptschalter in Position (0)OFF, wenn es unbeaufsichtigt bleibt.

 **Dieser Schlauch enthält elektrische Anschlüsse: verwenden Sie ihn nicht zum Sammeln von Wasser und tauchen Sie ihn zum Reinigen nicht in Wasser.**

ALLGEMEINE HINWEISE

 Die Verpackungsmaterialien (z.B. Plastiktüten) können potentielle Gefahrenquellen darstellen und sind daher außer Reichweite von Kindern und Tieren zu halten.

 Jeder Gebrauch des Gerätes, der in dieser Anleitung nicht beschrieben ist, kann gefährlich sein und muß daher vermieden werden.

 Der Hersteller ist nicht verantwortlich für jedweden Schaden an Personen oder Gegenständen, verursacht durch falschen Gebrauch des Gerätes oder durch Nichtbeachten der in dieser Anleitung gegebenen Instruktionen.

 Das Gerät nur anschließen, wenn die Netzspannung mit der auf dem Typenschild des Gerätes angegebenen Spannung übereinstimmt, und wenn die Steckdose vorschriftsmäßig geerdet ist.

 **Netzstecker niemals mit feuchten Händen anpacken.**

 Ziehen Sie niemals am Netzkabel selbst, um Stecker aus der Steckdose zu ziehen.

 Das Gerät nicht mittels des Netzkabels ziehen.

 Rollen Sie vor dem Gebrauch das Netzkabel stets komplett aus.

 Wir raten vom Gebrauch von Verlängerungskabeln ab; sollten sie dennoch notwendig sein, ver-

VERWENDUNGSTABELLE

⚠ Immer an einer nicht gut sichtbaren Stelle des Materials einen Test durchführen.

	Gewöhnlicher Schmutz	Starker Schmutz	Trocknen
Innenraum von Fahrzeugen:	Schaum	Schaum/Dampf	Sauger
Innenraum von Fahrzeugen: Teppiche/Teppichböden	Sauger	Dampf/Reinigungsmittel	Sauger
Innenraum von Fahrzeugen: Dachverkleidungen/Fensterscheiben	Dampf	Dampf	Sauger
Innenraum von Fahrzeugen: Armaturenbrett	Sauger	Sauger/Druckluft	Lappen
Felgen von Fahrzeugen	Dampf/Reinigungsmittel	Dampf/Reinigungsmittel	Lappen
Teppiche und Teppichböden im Allgemeinen	Schaum	Schaum/Dampf	Sauger
Toiletten, Fußböden, Verkleidungen	Schaum	Dampf/Reinigungsmittel	Sauger
Parquet	Schaum	Schaum	Sauger
Oberflächen aus Edelstahl	Schaum	Dampf/Reinigungsmittel	Sauger

wenden Sie bitte nur geerdete Verlängerungskabel, die mit dem Zeichen der Sicherheitszulassung gekennzeichnet sind. Mindestquerschnitt des Verlängerungskabels 2,5 mm².

⚠ Vor jeder Wartung, Reinigung, dem Filterwechsel und nach dem Gebrauch Gerät ausschalten und Netzstecker ziehen oder Gerät nicht unbeaufsichtigt lassen, nicht in der Reichweite von Kindern oder Personen lassen, die sich ihrer Handlungen nicht bewußt sind.

⚠ **Sorgfältig überprüfen, ob die Netzanschlußleitung, das Gehäuse oder andere Teile des Gerätes beschädigt sind; falls ja, das Gerät keinesfalls benutzen und Reparatur beim Kundendienst veranlassen.**

⚠ Verwenden sie das Gerät nicht zum Dampfreinigen von elektrischen Geräten oder Steckdosen.
⚠ Nicht mit nassen Händen bzw. Füßen arbeiten, wenn das Gerät angeschlossen ist.

⚠ Das Gerät in keine Flüssigkeit eintauchen.

⚠ Das Gerät nicht mit dem Dampf reinigen.

⚠ Bevor Sied as Gerät anschließen, vergewissern Sie sich, dass die Angaben auf dem Typenschild denen des Stromnetzes entsprechen.

⚠ Der Anschluss an das Stromnetz muss von einem QUALIFIZIERTEN ELEKTRIKER durchgeführt werden und muss mit dem Inhalt der IEC 60364-1 übereinstimmen. Es wird empfohlen, dass die elektrische Versorgung dieser Maschine eine Differentialstromvorrichtung einschließt, die die Versorgung unterbrechen kann, wenn der Erdfehlerstrom 30 ms lang 30 mA überschreitet oder eine Vorrichtung, die

den Erdschaltkreis prüfen kann.

⚠ Überprüfen Sie, ob Steckdose und Gerätestecker zusammenpassen.

⚠ Das Gerät nicht bei Temperaturen unter 0°C benutzen, wenn es mit einem Schlauch aus PVC (H VV-F) ausgerüstet ist.

⚠ Das Stromkabel darf nur von einer autorisierten Kundendienststelle ausgewechselt werden.

⚠ Keine entflammaren (z.B. Kaminasche und Ruß), explosiven, giftigen oder Gesundheitsgefährdenden Stoffe aufsaugen.

⚠ Das Gerät nicht zum Absaugen von Wasser aus Gefäßen, Waschbecken, Wannen, usw. verwenden.

⚠ Schalten Sie das Gerät beim Austreten von Flüssigkeit oder Schaum unverzüglich ab.

⚠ Die Ansaugöffnung nicht in die Nähe von empfindlichen Körperteilen, wie Augen, Mund und Ohren bringen.

⚠ Berühren Sie den Dampfstrahl mit den Händen nicht von der Nähe.

⚠ Niemals den Dampfauslass verstopfen bzw. verhindern, dass der Dampf austreten kann.

⚠ Richten Sie den Dampfstrahl niemals auf Personen oder Tiere.

⚠ Decken Sie das Gerät während des Gebrauchs nicht ab, es könnte sich überhitzen.

⚠ Falls Sie das Gerät anderen Personen ausleihen sollten, übergeben Sie ihnen bitte stets auch diese Bedienungsanleitung.

⚠ Dieses Gerät ist nicht für die Nutzung durch Personen (einschließlich Kinder) mit stark redu-

zierten physischen, sensorischen oder geistigen Fähigkeiten oder Mangel an Erfahrung und Wissen.

⚠ Das Produkt darf nicht von Kinder
 ⚠ Kinder mit Aufsicht dürfen trotzdem nicht mit dem Produkt spielen.

⚠ Funktion Schaum "Foam": Das Gerät an einen Druckluftkompressor (nicht mitgeliefert) mit mindestens 5 bar Leistung anschließen.

⚠ Funktion Schaum "Foam": Für die Erzeugung von Schaum ist es unerlässlich, spezifische Reinigungsmittel zu verwenden.

⚠ Immer an einer nicht gut sichtbaren Stelle des Materials einen Test durchführen.

SICHERHEITSEINRICHTUNGEN

⚠ **ACHTUNG:** Die Pistole ist mit einer Sicherheitsperre ausgerüstet. Es ist wichtig, dass Sie jedes Mal, wenn die Benutzung des Gerätes unterbrochen wird, diese Sicherheitssperre betätigen, um ein zufälliges Öffnen zu verhindern..



- Sicherheitsventil
- Betriebsdruckschakelaar
- 2 x Thermostat
- Die Anschlüsse der Dampfleitungen sind mit doppelter Sicherheitsblockierung ausgelegt.

STROMANSCHLUSS

Das Gerät darf nur an einen elektrischen Anschluss angeschlossen werden, der von einem Elektroinstallateur gemäß IEC 60364-1 ausgeführt wurde. Nach Berechnung ist die maximal zulässige Netzimpedanz Z_{max} am Versorgungs-Anschlusspunkt des Kunden $Z_{max} = 0,11 \text{ Ohm}$ (EN 61000-3-11:2000)

INBETRIEBSETZUNG

⚠ Während der Vorbereitung des Gerätes dieses ausschalten und den Stecker ziehen!

- Ausschließlich destilliertes oder demineralisiertes Wasser in den Wassertank **J** geben (Abb. 1)

⚠ Geben Sie keine Art von Reinigungsmitteln oder chemischen Substanzen in das Wasser im Tank!

- Anfüllen Sie bitte den Behälter **J1** mit Reinigungsmittel (Abb. 2)
- Stecken Sie bitte die Rohren ($\phi_{+,*}$) in die Löcher ($\phi_{+,*}$) auf den Behälter (Abb. 3)

⚠ Dieses Gerät wurde für die Benutzung zusammen mit dem vom Hersteller gelieferten oder empfohlenen Reinigungsmittel entwickelt. Die Verwendung anderer Reinigungsmitteln oder chemischer Substanzen kann die Sicherheit des Gerätes beeinträchtigen!

- Stecken Sie bitte die Duse **H1** des Flexschlauches **L** in den Saugrohrstutzen **H** (Abb. 4-5-6)

⚠ Arbeiten sie nie ohne den filter montiert zu haben!

STAUBSAUGEN

- Am Griffteil des Flex Schlauchs **L** das geeignete Zubehör anbringen.
- Dann das Gerät an eine geeignete Steckdose anschließen.
- Durch Drücken des Hauptschalter **B**
- Durch Drücken des Saugschalter **L1** das Saugen aktivieren.

Nur Modell **DSG-CAR 3 EXVF (SCHAUM):**

- Die Saugleistung (1. bis 4. Stufe) wird mit einem kurzen Druck auf die Saugertaste **L1** am Griff eingestellt; daraufhin leuchtet die der Saugstufe entsprechende Anzeigelampe auf. Die Saugleistung kann sowohl bei ein-, als auch bei abgeschaltetem Saugbetrieb reguliert werden. Zum Ein- und Ausschalten des Saugers etwa 2 Sekunden lang die Saugertaste **L1** drücken.

REINIGEN MET INJEKTION/WASCHMITTELEXTRAKTION, KALT

- Am Griffteil des Flex Schlauchs **L** das **T6** Kleine Düse (Injektion / Waschmittelextraktion, kalt) Zubehör anbringen.
- Dann das Gerät an eine geeignete Steckdose anschließen.
- Durch Drücken des Hauptschalter **B**.

Nur Modell **DSG-CAR 3 EXV :**

- Stellen Sie sicher, dass der Schalter Kessel **E** ausgeschaltet sein muss (0).
- Aktivieren Sie bitte die Einspritzpumpe mit dem Schalter **P**: ⚠ (**I**) Reinigungsmittel.
- Für die Ausgabe den Hebel **L3** drücken.

- Durch Drücken des Saugschalter **L1** das Saugen aktivieren.
- Die oben beschriebenen Funktionen reinigen und Saugen können kombiniert werden, um gleichzeitig zu reinigen und zu saugen.

Nur Modell **DSG-CAR 3 EXVF (SCHAUM)**:

- Stellen Sie sicher, dass der Schalter Kessel **E** ausgeschaltet sein muss (0).
- Stellen Sie sicher, dass der Schalter **P1** ausgeschaltet sein muss (0).
- Aktivieren Sie bitte die Einspritzpumpe mit dem Schalter **P**:  **(I)** Reinigungsmittel.
- Für die Ausgabe den Hebel **L3** drücken.
- Durch Drücken des Saugschalter **L1** das Saugen aktivieren.
- Die Saugleistung (1. bis 4. Stufe) wird mit einem kurzen Druck auf die Saugertaste **L1** am Griff eingestellt; daraufhin leuchtet die der Saugstufe entsprechende Anzeigelampe auf. Die Saugleistung kann sowohl bei ein-, als auch bei abgeschaltetem Saugbetrieb reguliert werden. Zum Ein- und Ausschalten des Saugers etwa 2 Sekunden lang die Saugertaste **L1** drücken.
- Die oben beschriebenen Funktionen reinigen und Saugen können kombiniert werden, um gleichzeitig zu reinigen und zu saugen.

DAMPFREINIGEN

- Am Griffteil des Flex Schlauchs **L** das geeignete Zubehör anbringen.
- Dann das Gerät an eine geeignete Steckdose anschließen.
- Durch Drücken des Hauptschalter **B**
- Mit dem Schalter **E** die Dampferzeugung aktivieren und abwarten, bis die Kontrollleuchte „Dampf bereit“ **D** aufleuchtet.

Nur Modell **DSG-CAR 3 EXVF (SCHAUM)**:



- Den Schalter **P1** in Position  **(I)** Dampf stellen.
- Für die Ausgabe von Dampf den Hebel **L3** drücken. Bei der ersten Dampfabgabe wird zudem Kondenswasser austreten; richten Sie den Dampfstrahl auf die Seite oder auf ein Tuch.
- Die Dampfstärke wird am Knauf **F** am Gerät eingestellt. An der Anzeige **R** erscheint der Druck im Inneren des Kessels.
- Die oben beschriebenen Funktionen Dampfreini-

- gen und Saugen können kombiniert werden, um gleichzeitig zu reinigen und zu saugen.
- Die Saugleistung (1. bis 4. Stufe) wird mit einem kurzen Druck auf die Saugertaste **L1** am Griff eingestellt; daraufhin leuchtet die der Saugstufe entsprechende Anzeigelampe auf. Die Saugleistung kann sowohl bei ein-, als auch bei abgeschaltetem Saugbetrieb reguliert werden. Zum Ein- und Ausschalten des Saugers etwa 2 Sekunden lang die Saugertaste **L1** drücken.
- Bei Abschluss des Vorgangs den Dampfhebel **L3** einen kurzen Moment vor dem Ausschalten des Saugmotors **L1** loslassen, damit die Feuchtigkeit durch die Saugkanäle wieder aufgefangen werden kann.

DAMPFREINIGEN + WARMWASSER- ODER REINIGUNGSMITTELREINIGUNG

- Am Griffteil des Flex Schlauchs **L** das geeignete Zubehör anbringen.
- Dann das Gerät an eine geeignete Steckdose anschließen.
- Durch Drücken des Hauptschalter **B**.
- Mit dem Schalter **E** die Dampferzeugung aktivieren und abwarten, bis die Kontrollleuchte „Dampf bereit“ **D** aufleuchtet.

Nur Modell **DSG-CAR 3 EXVF (SCHAUM)**:

- Den Schalter **P1** in Position  **(I)** Dampf stellen.
- Aktivieren Sie bitte die Einspritzpumpe mit dem Schalter **P**: Wähler Heisswasser **H2O (II)** oder  **(I)** Reinigungsmittel
- Zur Erleichterung der Auslösungsvorrichtung der Eigenantriebspumpe, schliessen Sie bitte den Dampfhebel **F**,
- **Den Hebel L3 drücken**
- Die Dampfstärke wird am Knauf **F** am Gerät eingestellt. An der Anzeige **R** erscheint der Druck im Inneren des Kessels.
- Die oben beschriebenen Funktionen Dampfreinigen und Saugen können kombiniert werden, um gleichzeitig zu reinigen und zu saugen.
- Durch Drücken des Saugschalter **L1** das Saugen aktivieren.

Nur Modell **DSG-CAR 3 EXVF (SCHAUM)**:

- Die Saugleistung (1. bis 4. Stufe) wird mit einem

kurzen Druck auf die Saugertaste **L1** am Griff eingestellt; daraufhin leuchtet die der Saugstufe entsprechende Anzeigelampe auf. Die Saugleistung kann sowohl bei ein-, als auch bei abgeschaltetem Saugbetrieb reguliert werden. Zum Ein- und Ausschalten des Saugers etwa 2 Sekunden lang die Saugertaste **L1** drücken.

- Bei Abschluss des Vorgangs den Dampfhebel **L3** einen kurzen Moment vor dem Ausschalten des Saugmotors **L1** loslassen, damit die Feuchtigkeit durch die Saugkanäle wieder aufgefangen werden kann.

REINIGUNG MIT ENTFERNUNG DES SCHAUM Nur Modell DSG-CAR 3 EXVF(SCHAUM)

⚠ Das Gerät an einen Druckluftkompressor (nicht mitgeliefert) mit mindestens 5 bar Leistung anschließen.

⚠ Für die Erzeugung von Schaum ist es unerlässlich, spezifische Reinigungsmittel zu verwenden.

- In den Behälter gießt man nun den Antischaumzusatzstoff, 50 cc.
- Den Verbindungsschlauch für die Druckluft in **V1** (nicht mitgelieferter Schlauch) einführen
- Den Druck der Druckluft mit dem Drehknopf **V3** auf einen Wert zwischen **2** und **5 bar** einstellen.
- Am Griffteil des Flex Schlauchs **L** das geeignete Zubehör anbringen.
- Dann das Gerät an eine geeignete Steckdose anschließen.
- Durch Drücken des Hauptschalter **B**.
- Den Wahlschalter **P1** in Position **AIR (II)** Luft stellen.
- Den Wahlschalter **P** in Position  (I) Reinigungsmittel stellen.
- Für die Ausgabe von Schaum den Hebel **L3** drücken.
- Den Schaum verteilen.
- Eine Minute warten, damit das Reinigungsmittel einwirken kann.
- **Absaugen und dazu die Taste L1 drücken.**
- Die Saugleistung (1. bis 4. Stufe) wird mit einem kurzen Druck auf die Saugertaste **L1** am Griff eingestellt; daraufhin leuchtet die der Saugstufe entsprechende Anzeigelampe auf.

SPÜLEN MIT LUFT UND WASSER Nur Modell DSG-CAR 3 EXVF (SCHAUM)

⚠ Das Gerät an einen Druckluftkompressor (nicht mitgeliefert) mit mindestens 5 bar Leistung anschließen

- Den Verbindungsschlauch für die Druckluft in **V1** (nicht mitgelieferter Schlauch) einführen
- Den Druck der Druckluft über den Drehknopf **V3** auf das Maximum einstellen.
- Am Griffteil des Flex Schlauchs **L** das geeignete Zubehör anbringen.
- Dann das Gerät an eine geeignete Steckdose anschließen.
- Durch Drücken des Hauptschalter **B**.
- Den Wahlschalter **P1** in Position **AIR (II)** Luft stellen.
- Den Wahlschalter **P** in Position **H2O (II)** Wasser stellen.
- Für die Ausgabe von Luft und Wasser den Hebel **L3** drücken.
- Zum Absaugen die Taste **L1** drücken
- Die Saugleistung (1. bis 4. Stufe) wird mit einem kurzen Druck auf die Saugertaste **L1** am Griff eingestellt; daraufhin leuchtet die der Saugstufe entsprechende Anzeigelampe auf.

NACHFÜLLEN DES KESSELS

- Der Kessel wird über eine elektronische Füllstandkontrolle mit Wasser aus dem Kesselbehälter **L** nachgefüllt. Da der Behälter außen liegt, kann er jederzeit aufgefüllt werden.
- **Wenn der Kesselbehälter leer ist:**
 1. Ertönt ein akustisches Signal (unterbrochenes Piepen).
 2. Blinkt die Wasseranzeigelampe **C** auf.
 3. Wird kein Dampf mehr abgegeben.
- **Der Behälter wird folgendermaßen nachgefüllt:**
 - Hauptschalter der Heizung **E** ausschalten.
 - Hauptschalter **B** ausschalten.
 - Stecker herausziehen.
 - Kesselbehälter füllen **J**.

AM ENDE DER ARBEIT

- Die Schalter **P, P1, E, B** in Position OFF stellen.
- Ziehen Sie den Stecker heraus und rollen Sie das Stromkabel im Kabelfach auf.
- Leeren Sie den Behälter nach abgeschlossener Arbeit aus.

WEGSCHAFFUNG DES KNOPFES

- Bevor den Knopf **A** von dem Behälter **I**, zu entfernen, beseitigen Sie bitte den Sensor **K** von dem Behälter (Abb. 7)
- Befreien Sie bitte die Haken **G** und heben Sie den Knopf **A** (Abb. 8 und 9).
- Stecken Sie bitte den Waschbarerfilter auf den Knopf **A** (Abb. 10 und 11).
- Montieren Sie bitte den Knopf **A** auf dem Behälter **I**, stecken Sie den Sensor **K** in das entsprechende Loch und sichern Sie mit dem Hacken.

GARANTIEBEDINGUNGEN

Alle unsere Geräte wurden sorgfältigen Prüfungen unterzogen. Die Garantie deckt gemäß der herrschenden Vorschriften Fabrikationsfehler (mindestens 12 Monate) ab. Die Garantie gilt vom Verkaufsdatum an. Wird Gerät oder Zubehör für Reparatur eingereicht, muss ein Kopie der Quittung beigegeben werden. Innerhalb der Garantiezeit werden alle Funktionsfehler durch unseren Kundendienst beseitigt, die nachweisbar, trotz vorschriftsmässiger Behandlung entsprechend unserer Bedienungsanleitung auf Materialfehler zurückzuführen sind.

WARTUNG

TABELLE DER ORDENTLICHEN WARTUNG

EINGRIFF	MASCHINENTEIL	HÄUFIGKEIT	ZUSTÄNDIGER
Schmutzbehälter	Schmutzbehälter nach jeder Reinigung entleeren.	Bei jeder Verwendung	Benutzer
Den Kessel entleeren	Das Kopfteil entfernen, dann den Hahn der sich unter dem Gerätekopf befindet, öffnen.	Bei jeder Verwendung	Benutzer
Reinigung des Kessels	Demontage, Reinigung des Boilers und des Füllstandsfühlers unter Bezugnahme auf die Service-Anleitung	Alle 6 Monate (oder öfter im Fall von sehr kalkhaltigem Wasser)	Autorisierter technischer Kundendienst
Dampfdüse	Mit der mitgelieferten Nadel die Düse an der Innenseite des Auslasses H2 reinigen	Einmal pro Woche	Benutzer
Waschbarer Filter	Demontieren und mit fließendem Wasser von innen nach außen waschen, dann vor der Montage abtrocknen lassen	Bei jeder Verwendung	Benutzer
Luftfilter	Die Luftfilter M auf der rechten Seite der Maschine reinigen und dabei den Schmutz mit Druckluft ablösen	Bei jeder Verwendung	Benutzer
Zubehör	- Überprüfen, dass die zusätzlichen Flex-Schlauch und Verlängerung nicht durch feuchten Schmutz verstopft sind, da dies die Leistung des Geräts herabsetzt: - Vorsicht! Den Flex-Schlauch nicht in Wasser oder andere Flüssigkeiten eintauchen oder damit waschen. Zur sorgfältigen Reinigung des Flex-Schlauchs, den Tank leeren, die zusätzliche Verlängerung + Zerstäuber verbinden und ein Liter Süßwasser in den Flex-Schlauch bis zum Tank fließen lassen.	Einmal pro Woche	Benutzer
	- Den Verschleißzustand der Dichtungen regelmäßig überprüfen und eventuell ersetzen.	Einmal pro Monat	Benutzer

führen sind. Die Garantie erfolgt in der Weise, dass mangelhafte Teile nach unserer Wahl unentgeltlich instandgesetzt oder durch einwandfrei Teile ersetzt werden. Ersetzte Teile gehen in unser Eigentum über. Durch die Instandsetzung oder Ersatz einzelner Teile wird die Garantiezeit weder verlängert noch wird neue Garantiezeit für das Gerät in Gang gesetzt. Für eingebaute Ersatzteile läuft keine eigene Garantiefrist. Wir übernehmen keine Garantie für Schäden und Mängel an Geräten oder deren Teile, die durch übermäßige Beanspruchung, unsachgemäße Behaltung und Wartung auftreten. Das gilt auch bei Nichtbeachtung der Bedienungsanleitung sowie bei Einbau von Ersatz- und Zubehörteile, die nicht in unserem Programm auf geführt sind. Beim Eingreifen oder Veränderungen an dem Gerät durch Personen, die hierzu nicht von uns ermächtigt sind, erlischt der Garantieanspruch. Die Garantie bezieht sich nicht auf die Teile die durch eine natürliche Abnutzung verschlissen werden.

ACHTUNG! wie: verstopfte Düsen, blockiertes Gerät durch Verkalkung, beschädigtes Zubehör (z.B. verbogenes Rohr) die sind alle Schäden die NICHT VON DER GARANTIE GEDECKT SIND.

BEI UNNÖTIGER ODER UNBERECHTIGTER INANSPRUCHNAHME UNSERES KUNDENDIENSTES

GEHEN DIE DAMIT VERBUNDENEN KOSTEN ZU IHREN LASTEN.

ENTSORGUNG



Das Gesetz (gemäß der EU-Richtlinie 2012/19/EU über Elektro- und Elektronikaltgeräte und der nationalen Gesetzgebungen der EU-Mitgliedsstaaten, die diese Richtlinie umgesetzt haben) verbietet dem Besitzer eines elektrischen oder elektronischen Gerätes, dieses Produkt oder dessen elektrisches/elektronisches Zubehör als gemeinen Hausmüll zu entsorgen und macht ihm zur Auflage, das Gerät bei einer entsprechenden Sammelstellen zu entsorgen. - Lässt man das Produkt einfach in der Umwelt zurück, können dadurch schwere Schäden an der Umwelt selbst und der menschlichen Gesundheit verursacht werden. Das abgebildete Symbol stellt eine Tonne für Siedlungsabfälle dar; es ist ausdrücklich untersagt, den Apparat in diesen Behältern zu entsorgen. Die Nichtbeachtung der Anweisungen der Richtlinie 2012/19/EU und der ausführenden Verordnungen der einzelnen EU-Staaten kann verwaltungsrechtlich bestraft werden.

DIAGNOSTIK

SIGNAL (LED/BUZZER)	Bedeutung	Abhilfe
Intermittierendes Tonzeichen	Wasser im externen Tank aufgebraucht	Wasser in den Tank füllen
Andauerndes Tonzeichen	Es wird kein Wasser geladen	Aus- und wieder einschalten, den Druck aus dem Kessel ablassen, die blauen Schläuche in den Tank einfügen und die Ansaugfunktion überprüfen. Sollte das Problem bestehen bleiben, sich an ein autorisiertes Kundendienstcenter werden.
4 Tonzeichen / Pause 4"	Kein Wasserladeabruf	Reinigung des Kessels. Sollte das Problem bestehen bleiben, sich an ein autorisiertes Kundendienstcenter werden.
Nur ein Mal 2 Tonzeichen	Standby nach 30 min der Nichtverwendung bei betätigtem Kesselschalter (On)	Dampf abgeben

- S Cepillo
- S1 Cepillo 150
- T Boquilla soporte accesorios vapor/aspiración (solo DSG-CAR 3 EXV)
- T1 Boquilla 150
- T2 Boquilla pequeña (VAPOR/ESPUMA, CALIENTE)
- T3 Boquilla grande (solo DSG-CAR 3 EXVF (espuma))
- T4 Accesorio para espuma (solo DSG-CAR 3 EXVF (espuma))
- T5 Antiespumante aditivo (solo DSG-CAR 3 EXVF (espuma))
- T6 Boquilla pequeña (INYECCIÓN/EXTRACCIÓN DETERGENTE, FRIO).
- U Limpia cristales
- U1 Limpia cristales 150
- V1 Acoplamiento para el aire comprimido (solo DSG-CAR 3 EXVF (espuma))
- V2 Manómetro para el aire comprimido (solo DSG-CAR 3 EXVF (espuma))
- V3 Pomo para el aire comprimido (solo DSG-CAR 3 EXVF espuma))
- X Lancia recta y plana
- Y Pulverizador inclinado
- Z Manguera para desagüe de líquidos
- Z1 Filtro

SÍMBOLOS



¡ATENCIÓN! PRESTAR ATENCIÓN POR MOTIVOS DE SEGURIDAD.



Aviso peligro provocado por el vapor a alta temperatura.



Advertencia peligro provocado por vapor ferviente





Vapor a alta temperatura.



ATENCIÓN: Los chorros a alta presión pueden ser peligrosos si se usan impropriadamente. Los chorros no deben dirigirse ha-

DESCRIPCION Y MONTAJE

- A Tapa motor
- B  Interruptor ON/OFF general
- C Piloto falta agua
- D Piloto vapor listo
- E  Interruptor ON/OFF caldera
- F Llave de regulación vapor
- G Ganchos para cerrar tapa/cuerpo
- J Depósito del agua
- J1 Depósito detergente
- K Sonda de aspiración
- H Brida de aspiración
- H1 Boquilla manguera flex
- H2 Toma salida vapor
- I Cuerpo
- L Tubo flexible
- L1 Interruptor aspiración
- L2 Bloqueo de seguridad emisión vapor/aire
- L3 Palanca vapor/aire
- M Filtros de aire
- N Cepillo plastica
- N1 Cepillo acero
- N2 Cepillo latón
- O Tubo alargador

P Selector de la bomba de inyección :



I - Selector detergente

OFF O - OFF



II - Selector agua caliente

solo en el modelo DSG-CAR 3 EXVF :

P1 Selector de modalidad de uso:



I - vapor

OFF O - OFF



II - aire comprimido

Q Accesorio para polvo (solo DSG-CAR 3 EXV)

Q1 Accesorio para líquidos (solo DSG-CAR 3 EXV)

Q2 Accesorio para alfombras/moqueta (solo DSG-CAR 3 EXV)

Q3 Cepillo para la función espuma (solo FOAM, no use para el vapor)

R Manómetro para el vapor

cia personas, animales, instalaciones o aparatos eléctricos bajo tensión o bien hacia el mismo aparato.

USO PREVISTO

- El aparato ha sido diseñado para un uso profesional.
- El aparato ha sido diseñado para su aplicación como aspirador de líquidos y de polvos.
- El uso del aparato con polvos especialmente finos (dimensiones menores a 0,3 µm) requiere la utilización de filtros específicos suministrados como opcionales (Hepa).

DATOS TÉCNICOS

(ver la placa dato técnicos)

SEGURIDAD



ADVERTENCIAS PRINCIPALES

ATENCIÓN: Este aparato ha sido proyectado para ser utilizado con el detergente suministrado o prescrito por el constructor, tipo champú detergente neutro a base de tensioactivos biodegradables aniónicos. El uso de otros detergentes o sustancias químicas, puede perjudicar la seguridad del aparato.

⚠ Los chorros de alta presión pueden resultar peligrosos si se utilizan incorrectamente. Este chorro no debe dirigirse a personas, equipos eléctricos activos o a la propia máquina.

⚠ **ATENCIÓN:** No utilizar el aparato cerca de personas, a no ser que vistan prendas protectivas.

⚠ **ATENCIÓN:** No dirigir el chorro hacia sí mismo o bien hacia otras personas para limpiar vestidos o zapatos.

⚠ **ATENCIÓN:** Riesgo de explosión. No rocíe líquidos inflamables.

⚠ **ATENCIÓN:** No permitir que niños o personal no adestrado utilicen el aparato.

⚠ **ATENCIÓN:** Para garantizar la seguridad de la máquina, utilice sólo piezas de repuesto originales del fabricante o aprobados por el fabricante.

⚠ Los chorros de alta presión pueden resultar peligrosos si se utilizan incorrectamente. Este chorro no debe dirigirse a personas, equipos eléctricos activos o a la propia máquina.

⚠ **ATENCIÓN:** El agua que ha volado a través de preventores de retorno se considera no potable.

⚠ **ATENCIÓN:** No use el aparato si el cable eléc-

trico o partes importantes del mismo están dañadas, como por ejemplo, los dispositivos de seguridad, el tubo de alta presión de la pistola, etc.

⚠ **ATENCIÓN:** extensiones eléctricas inadecuadas pueden resultar peligrosas.

⚠ **ATENCIÓN:** Si se utiliza un cable de extensión, este debe ser adecuado para el uso en exterior, y la conexión tiene que mantenerse seca y fuera del suelo.

⚠ **ATENCIÓN:** Se recomienda que esto se cumpla mediante un carrete de cable que mantenga el enchufe a una distancia de 60 mm como mínimo por encima del suelo.

⚠ **ATENCIÓN:** Apagar completamente el aparato (interruptor general en posición (0)OFF cada vez que se deje sin vigilancia.

⚠ **ATENCIÓN:** Esa manguera contiene conexiones eléctricas: no la utilice para recoger agua y no la sumerja en agua para limpiarla.



ADVERTENCIAS GENERALES

⚠ Los componentes usados en el embalaje (ej. bolsas de plástico) pueden constituir potenciales peligros, manténgalos fuera del alcance de niños y de animales.

⚠ Evitar cualquier uso de la máquina que no esté especificado en este manual, ya que puede ser peligroso.

⚠ El fabricante no se hace responsable de cualquier daño causado a personas, animales o cosas, por una incorrecta utilización del aparato, o bien por no respetar las indicaciones especificadas en este manual.

⚠ Conecte el aparato solamente si la tensión de la red coincide con la tensión indicada en la placa de las características y si el enchufe de alimentación tiene una toma de tierra.

⚠ **No asir nunca el enchufe con las manos húmedas.**

⚠ No tire del cable para desenchufar el aparato de la corriente.

⚠ No use el cable de alimentación para arrastrar el aparato.

⚠ Antes del uso desenrolle el cable de alimentación del todo.

⚠ Le desaconsejamos el uso de alargadores eléctricos; pero si su uso fuese necesario, use alargadores con la marca de aprobación de seguridad y con toma de tierra. Sección mínima del cable alargador 2,5 mm².

⚠ Recordar siempre desconectar el aparato an-

tes de intentar cualquier reparación. No dejar el aparato en funcionamiento sin vigilancia, puede ser utilizado por niños o personas no conscientes de su actos.

⚠ Comprovar que el cable eléctrico, enchufe o cualquier otra parte del aparato no están dañados. En caso de que lo estuviera, no utilizarlo, y ponerse en contacto con el Servicio Técnico para su reparación.

⚠ No utilice el aparato para limpiar con vapor instrumentaciones eléctricas o enchufes de corriente.

⚠ No trabaje con las manos ni los pies mojados cuando el aparato está enchufado.

⚠ No sumerja el aparato en ningún líquido.

⚠ No use el vapor para limpiar el aparato.

⚠ ATENCIÓN: El mantenimiento y las reparaciones deben ser realizadas por personal cualificado. Cualquier parte rota o en mal estado debe ser sustituida con piezas originales.

⚠ Antes de conectar el aparato, asegúrese de que los datos de la placa coincidan con los de la línea eléctrica.

⚠ La conexión a la red eléctrica la deberá realizar un ELECTRICISTA CUALIFICADO y debe cumplir la norma IEC 60364-1. Se aconseja que la alimentación eléctrica de esta máquina incluya un dispositivo diferencial de corriente que pueda interrumpir la alimentación si la corriente de dispersión hacia tierra es superior a 30 mA para 30 ms o bien un dispositivo que pueda probar el circuito de tierra.

⚠ Comprovar que la clavija se adapta perfectamente al enchufe.

⚠ No utilice el aparato en caso de temperatura ambiente inferior a 0°C, si el mismo está equiparado con cable de PVC (HVV-F).

⚠ Únicamente un centro de asistencia autorizado puede sustituir el cable eléctrico.

⚠ No aspire sustancias inflamables (ej. ceniza de la chimenea y hollín), explosivas, tóxicas o peligrosas para la salud.

⚠ No use el aparato para aspirar agua contenida en recipientes, pilas, bañeras, etc.

⚠ Apague inmediatamente el aparato si nota que sale líquido o espuma.

⚠ No acerque el orificio de aspiración a partes delicadas del cuerpo: ojos, boca, orejas.

⚠ No toque de cerca con las manos el chorro de vapor.

⚠ No impida la salida del chorro de vapor.

⚠ No oriente el chorro de vapor hacia personas o

animales.

⚠ Durante el uso no tape el aparato, podría recalentarse.

⚠ Si le presta el aparato a otra persona, debe entregarle también el manual de instrucciones.

⚠ 16i ⚠ Este aparato no está destinado a ser usado por personas (incluyendo niños) con reducción de las capacidades físicas, sensoriales o mentales, ni tampoco con falta de experiencia y de conocimiento.

⚠ El producto no debe ser usado por niños.

⚠ Los niños deben ser controlados para asegurarse de que no juegan con el aparato.

⚠ Función espuma "Foam": conecte el aparato a un compresor de aire (no incluido) de 5 bares mínimo.

⚠ Función espuma "Foam": Para producir espuma es fundamental utilizar detergentes específicos.

⚠ Realice siempre una prueba sobre una parte poco visible del material a limpiar.

DISPOSITIVOS DE SEGURIDAD

⚠ **ATENCIÓN:** La pistola está provista de un pasador de seguridad. Cuando se interrumpe el uso de la máquina, es importante accionar el pasador de seguridad para evitar aperturas accidentales.



- Válvula de seguridad
- Válvula de presión
- 2 x Termostato.

Los empalmes de los tubos de vapor tienen un doble bloqueo de seguridad.

TOMA DE CORRIENTE

El aparato sólo debe estar conectado a una conexión eléctrica que haya sido realizada por un electricista de conformidad con la norma IEC 60364-1. Esta máquina esta sujeta a conexión bajo condición: $Z_{max} = 0,11 \text{ Ohm}$ (EN 61000-3-11:2000)

UTILIZACIÓN

PUESTA EN SERVICIO

⚠ ¡Durante la preparación, apague el aparato y desenchúfelo de la corriente!

- Eche solamente agua destilada o desmineralizada en el depósito J (fig. 1)

TABLA DE UTILIZACIÓN

⚠ Realice siempre una prueba sobre una parte poco visible del material a limpiar.

	Suciedad normal	Suciedad abundante	Secado
Interior coches: asientos	espuma	espuma/vapor	aspirador
Interior coches: alfombrillas	aspirador	vapor/detergente	aspirador
Interior coches: revestimiento techo/cristales	vapor	vapor	aspirador
Interior coches: salpicadero	aspirador	aspirador/aire comprimido	panno
Llantas	vapor/detergente	vapor/detergente	panno
Alfombras y moqueta en general	espuma	espuma/vapor	aspirador
Aseos, suelos, paredes	espuma	vapor/detergente	aspirador
Parquet	espuma	espuma	aspirador
Superficies de acero inoxidable	espuma	vapor/detergente	aspirador

⚠ ¡No añada ningún tipo de detergente o sustancia química al agua del depósito!

- Eche detergente en el depósito **J1** (fig. 2)
- Introduzca las mangueras (Ø,+, -,*) en sus agujero (Ø,+, -,*) en sus depositos (fig. 3)

⚠ ¡Este aparato ha sido proyectado para ser utilizado con el detergente proporcionado o el aconsejado por el fabricante. El uso de otros detergentes o sustancias químicas puede perjudicar la seguridad del aparato!

- Introduzca la boquilla **H1** del tubo flexible **L** en la brida de aspiración **H** (fig. 4 - 5 - 6)

⚠ ¡No trabaje nunca sin montar antes el filtro!

ASPIRACIÓN POLVO

- Aplique el accesorio más adecuado en la empuñadura del tubo flexible **L**.
- Conecte el aparato a un enchufe de corriente idóneo.
- Active el interruptor general **B**
- Active el interruptor de aspiración **L1**

Solo en el modelo

DSG-CAR 3 EXVF (espuma):

- Para seleccionar la potencia de aspiración (del 1er al 4º nivel), ejerza breves presiones de la tecla de aspiración **L1** situada en la empuñadura; el diodo

correspondiente al nivel seleccionado se enciende. Es posible variar el nivel de potencia con la aspiración encendida o apagada. Para encender y apagar el aspirador, mantenga apretada la tecla de aspiración **L1** durante aproximadamente 2 segundos.

LAVADO MEDIANTE INYECCIÓN DETERGENTE + EXTRACCIÓN, FRIO

- Aplique el accesorio Boquilla pequeña (INYECCIÓN/EXTRACCIÓN DETERGENTE, FRIO) en la empuñadura del tubo flexible **L**.
- Conecte el aparato a un enchufe de corriente idóneo.
- Active el interruptor general **B**

Solo en el modelo DSG-CAR 3 EXV :

- Asegúrese de que el interruptor de la caldera **E** esté apagado (0)
- Activa la bomba de inyección con el interruptor **P**.
⚠ (I) detergente.
- Apretar la leva **L3**.
- Active el interruptor de aspiración **L1**.
- Puede unir las funciones de limpieza y aspiración anteriormente descritas.

Solo en el modelo DSG-CAR 3 EXVF (espuma):

- Asegúrese de que el interruptor de la caldera **E** esté apagado (0)

- Asegúrese de que el interruptor de **P1** esté apagado (0)
- Activa la bomba de inyección con el interruptor **P**.
 (I) detergente
- Apretar la leva **L3**
- Active el interruptor de aspiración **L1**.
- Para seleccionar la potencia de aspiración (del 1er al 4º nivel), ejerza breves presiones de la tecla de aspiración **L1** situada en la empuñadura; el diodo correspondiente al nivel seleccionado se enciende. Es posible variar el nivel de potencia con la aspiración encendida o apagada. Para encender y apagar el aspirador, mantenga apretada la tecla de aspiración **L1** durante aproximadamente 2 segundos.
- Puede unir las funciones de limpieza y aspiración anteriormente descritas.

LAVADO MEDIANTE EXTRACCIÓN VAPOR

- Aplique el accesorio más adecuado en la empuñadura del tubo flexible **L**.
- Conecte el aparato a un enchufe de corriente idóneo y active el interruptor general **B**
- Con el interruptor **E** active la formación de vapor hasta que se encienda el piloto “vapor listo” **D**.

Solo en el modelo DSG-CAR 3 EXVF:

- Posicione el interruptor **P1** en posición  (I) vapor.
- Presione la palanca **L3** para que salga vapor. La primera emisión de vapor contendrá agua de condensación; oriente el chorro hacia otra parte o sobre un paño.
- Seleccione la intensidad del vapor con la llave **F** situada en el aparato. El instrumento **R** indica la presión dentro de la caldera.
- Puede unir las funciones de limpieza a vapor y aspiración anteriormente descritas.
- Active el interruptor de aspiración **L1**

Solo en el modelo DSG-CAR 3 EXVF (espuma):



- Para seleccionar la potencia de aspiración (del 1er al 4º nivel), ejerza breves presiones de la tecla de aspiración **L1** situada en la empuñadura; el diodo correspondiente al nivel seleccionado se enciende. Es posible variar el nivel de potencia con la aspiración encendida o apagada. Para encender y apagar el aspirador, mantenga apretada la tecla de aspiración **L1**

- durante aproximadamente 2 segundos.
- Al final de la operación, suelte algo antes la palanca vapor **L3** respecto al apagado del motor aspiración **L1** para permitir la recuperación de la humedad por los conductos de aspiración.

LAVADO MEDIANTE EXTRACCIÓN VAPOR + INYECCIÓN AGUA CALIENTE O DETERGENTE

- Aplique el accesorio más adecuado en la empuñadura del tubo flexible **L**.
- Conecte el aparato a un enchufe de corriente idóneo.
- Active el interruptor general **B**
- Con el interruptor **E** active la formación de vapor hasta que se encienda el piloto “vapor listo” **D**.

Solo en el modelo DSG-CAR 3 EXVF (espuma):

- Posicione el interruptor **P1** en posición  (I) vapor.
- Activa la bomba de inyección con el interruptor **P**, seleccionar agua caliente o detergente **H2O (II)** agua caliente
 (I) detergente
- Para facilitar el inicio de la bomba inyección, cerrar el grifo de vapor **F**.
- Apretar la leva **L3**
- Seleccione la intensidad del vapor con la llave **F** situada en el aparato. El instrumento **R** indica la presión dentro de la caldera.
- Puede unir las funciones de limpieza a vapor y aspiración anteriormente descritas.
- Active el interruptor de aspiración **L1**

Solo en el modelo DSG-CAR 3 EXVF (espuma):

- Para seleccionar la potencia de aspiración (del 1er al 4º nivel), ejerza breves presiones de la tecla de aspiración **L1** situada en la empuñadura; el diodo correspondiente al nivel seleccionado se enciende. Es posible variar el nivel de potencia con la aspiración encendida o apagada. Para encender y apagar el aspirador, mantenga apretada la tecla de aspiración **L1** durante aproximadamente 2 segundos.
- Al final de la operación, suelte algo antes la palanca vapor **L3** respecto al apagado del motor aspiración **L1**, para permitir la recuperación de la humedad por los conductos de aspiración.

LAVADO CON EXTRACCIÓN DE ESPUMA

Solo en el modelo DSG-CAR 3 EXVF

- ▲ Función espuma "Foam": conecte el aparato a un compresor de aire (no incluido) de 5 bares mínimo.
- ▲ Función espuma "Foam": Para producir espuma es fundamental utilizar detergentes específicos.
- Vierta en el depósito el aditivo antiespuma, 50 cc.
- Inserte el tubo de conexión para el aire comprimido en **V1** (tubo no incluido).
- Regule la presión del aire de **2 a 5** bares con el pomo **V3**.
- Conecte el aparato a un enchufe de corriente idóneo.
- Active el interruptor general **B**
- Posicione el interruptor **P1** en posición **AIR (II)** aire.
- Posicione el interruptor **P** en posición **▲ (II)** detergente
- Apretar la leva **L3**, para que salga la espuma.
- Distribuya la espuma.
- Espere **1** minuto, de modo que el detergente pueda actuar.
- Aspire apretando el botón **L1**.
- Seleccione la intensidad del vapor con la llave **F** situada en el aparato. El instrumento **R** indica la presión dentro de la caldera.
- Puede unir las funciones de limpieza a vapor y aspiración anteriormente descritas.
- Para seleccionar la potencia de aspiración (del 1er al 4º nivel), ejerza breves presiones de la tecla de aspiración **L1** situada en la empuñadura; el diodo correspondiente al nivel seleccionado se enciende. Es posible variar el nivel de potencia con la aspiración encendida o apagada. Para encender y apagar el aspirador, mantenga apretada la tecla de aspiración **L1** durante aproximadamente 2 segundos.
- Al final de la operación, suelte algo antes la palanca vapor **L3** respecto al apagado del motor aspiración **L1**, para permitir la recuperación de la humedad por los conductos de aspiración.

ACLARADO CON AIRE Y AGUA

Solo en el modelo DSG-CAR 3 EXVF

- ▲ Función espuma "Foam": conecte el aparato

a un compresor de aire (no incluido) de 5 bares mínimo.

- Inserte el tubo de conexión para el aire comprimido en **V1** (tubo no incluido).
- Regule la presión del aire, como mucho, con el pomo **V3**.
- Conecte el aparato a un enchufe de corriente idóneo.
- Active el interruptor general **B**
- Posicione el interruptor **P1** en posición **AIR (II)** aire.
- Posicione el interruptor **P** en posición **H2O (II)** agua,
- Apretar la leva **L3**, para que salgan aire y agua.
- Distribuya la espuma.
- Aspire apretando el botón **L1**.
- Seleccione la intensidad del vapor con la llave **F** situada en el aparato. El instrumento **R** indica la presión dentro de la caldera.
- Puede unir las funciones de limpieza a vapor y aspiración anteriormente descritas.
- Para seleccionar la potencia de aspiración (del 1er al 4º nivel), ejerza breves presiones de la tecla de aspiración **L1** situada en la empuñadura; el diodo correspondiente al nivel seleccionado se enciende. Es posible variar el nivel de potencia con la aspiración encendida o apagada. Para encender y apagar el aspirador, mantenga apretada la tecla de aspiración **L1** durante aproximadamente 2 segundos.
- Al final de la operación, suelte algo antes la palanca vapor **L3** respecto al apagado del motor aspiración **L1**, para permitir la recuperación de la humedad por los conductos de aspiración.

RESTABLECIMIENTO DEL NIVEL DE AGUA EN LA CALDERA

- El depósito de la caldera **L** alimenta la caldera mediante un nivel electrónico; tratándose de un depósito externo, se puede llenar en cualquier momento.
- **Cuando se termina el agua en el depósito de la caldera, el aparato:**
 1. emite una señal acústica intermitente (bip)
 2. el indicador luminoso del nivel de agua **C** parpadea
 3. se interrumpe la salida de vapor
- **Para restablecer el nivel, siga las instrucciones que se describen a continuación:**
- Desconecte el interruptor de calentamiento **E**
- Desconecte el interruptor principal **B**
- Extraiga el cable del toma de corriente

- Llene el depósito de agua de la caldera **J**

FIN DEL TRABAJO

- Apagar , coloque los interruptores **P**, **P1** , **E** y **B** en la posición **OFF**.
- Desconectar de la corriente.

SACAR EL CABEZAL

- Antes de sacar el cabezal **A** del tanque **I**, sacar la sonda **K** dal deposito (fig. 7)
- Abrir los ganchos **G** y levantar el cabezal **A** (fig. 8 y 9).
 - Insertar el filtro lavable en el cabezal **A** (fig. 10 y 11).
 - Montar el cabezal **A** al tanque **I**, conectando la sonda **K** el agujero corecto y cerrar los ganchos.

CONDICIONES DE GARANTÍA

Nuestros aparatos han sido sometidos a pruebas precisas y están cubiertos por una garantía por defecto de fabricación de acuerdo a las normas vigentes (mínimo 12 meses). La garantía comienza desde la fecha de compra. Debe adjuntar una copia del recibo al entregar para la reparación de su aparato o sus accesorios. Durante el período de garantía nuestro centro de asistencia reparará todos aquellos problemas que, a pesar de un uso correcto por parte del usuario, según nuestros manuales de instrucciones han sido provocados por un defecto de los materiales. La garantía permite sustituir o reparar aquellas partes que, según nuestro juicio, resultasen defectuosas. Las partes sustituidas pasan a ser de nuestra propiedad. La reparación o sustitución de partes defectuosas no prolonga el plazo de garantía del equipo; para las partes sustituidas vale el período de garantía del equipo. No respondemos por daños o defectos del equipo o de sus partes cuando estos hayan sido causados por un errado uso y manteni-

MANTENIMIENTO

TABLA DE MANTENIMIENTO ORDINARIO

OPERACIÓN	PARTE MÁQUINA	FRECUENCIA	ENTE ENCARGADO
Recipiente de sujidade	Esvaziar o recipiente de sujidade após cada limpeza.	Cada vez que se utiliza	Usuario
Vaciar la caldera	Quitar la tapa, abrir el grifo que se encuentra debajo de la tapa del equipo.	Cada vez que se utiliza	Usuario
Limpieza caldera	Desmontaje, lavado de caldera y sonda de nivel en referencia al manual de servicio	Cada 6 meses (o con mayor frecuencia en caso de agua altamente calcárea)	Centro de asistencia técnica autorizado
Tobera de vapor	Limpiar la tobera ubicada en el interior de la toma de salida H2 con el alfiler suministrado	Una vez por semana	Usuario
Filtro lavable	Desmontar y lavar de adentro hacia fuera con agua corriente, dejar secar antes de volver a montar	Cada vez que se utiliza	Usuario
Filtros de aire	Limpiar los filtros de aire M ubicados en la parte lateral derecha de la máquina quitando la suciedad con aire comprimido	Cada vez que se utiliza	Usuario
Accesorios	- Controlar que el tubo flex y los alargadores accesorios no se obstruyan con suciedad húmeda, lo que reduciría las prestaciones del aparato: ¡Atención! No lavar ni sumergir el flex en agua u otros líquidos. Para limpiar con precisión el tubo flex, vaciar el tanque, conectar el accesorio alargador más atomizador y hacer correr un litro de agua dulce en el tubo flex hasta llegar al tanque.	Una vez por semana	Usuario
	- Verificar periódicamente el estado de desgaste de las empaquetaduras y, si es necesario, sustituirlas.	Una vez por mes	Usuario

miento del equipo. Lo mismo vale cuando no hayan sido respetadas las normas contenidas en nuestra cartilla de instrucciones o cuando se hayan utilizado partes o accesorios que no forman parte de nuestro programa. Cualquier intervención por parte de personal no autorizado por nosotros hacen decaer todos los derechos de la garantía. La garantía no cubre las partes de consumo, cuyo desgaste sea una natural consecuencia de la utilización del equipo.

ATENCIÓN! Defectos como boquillas obstruidas, aparatos bloqueados para los residuos de caliza, accesorios dañados (por ejemplo manguera doblada) y/o máquinas sin defectos NO SON CUBIERTOS POR LA GARANTÍA.

TODOS LOS COSTES QUE SURJAN EN EL CASO DE RECLAMARNOS EN GARANTÍA NO AUTORIZADOS O RECONOCIDOS VENDRÁN A PORTES DEBIDO.

ELIMINACIÓN



Como propietario de un aparato eléctrico o electrónico, la ley (conforme a la directiva 2012/19/EU sobre los residuos de equipos eléctricos y electrónicos y conforme a las legislaciones nacionales de los estados miembros UE que han puesto en práctica dicha directiva) le prohíbe eliminar este producto o sus accesorios eléctricos / electrónicos como residuo doméstico sólido urbano y le impone eliminarlo en los centros apropiados de recogida. - Abandonar el producto en el ambiente puede crear graves daños al mismo ambiente y a la salud.



El símbolo en la figura representa el contenedor de los residuos urbanos y está absolutamente prohibido eliminar el aparato en estos contenedores. El incumplimiento de las indicaciones de la directiva

2012/19/EU y de los decretos ejecutivos de los diferentes estados comunitarios es sancionable administrativamente.

DIAGNÓSTICO

SEÑAL (LED/BOCINA)	Significado	Solución
bip intermitente	Fin agua bidón exterior	Reponer agua en el bidón
bip fijo	Carga del agua no efectuada	Apagar y volver a encender, descargar presión de la caldera, introducir los tubos azules en el bidón, comprobando la aspiración. Si persiste contactar con un Centro asistencia autorizado
4 bip / pausa 4"	Pedido carga del agua no efectuado	Limpieza caldera- Si persiste contactar con un Centro asistencia autorizado
2 bip una sola vez	Standby después de 30 min de inactividad con interruptor caldera encendido (on)	Erogar vapor

DESCRİÇÕES E MONTAGEM

- A** Encaixe do motor
B  Interruptor ON/OFF gerais
C Luz piloto de falta de água
D Luz piloto de vapor pronto
E  Interruptor da caldeira ON/OFF
F Manopla de regulação do vapor
G Ganchos de fecho do encaixe/fuste
J Reservatório de água
J1 Reservatório de detergente
K Sonda de detecção
H Bocal de aspiração
H1 Bocal tubo flexível
H2 Tomada de saída vapor
I Fuste
L Tubo flexível
L1 Interruptor de aspiração
L2 Bloqueador de segurança de emissão de vapor/ar
L3 Alavanca de vapor/ar
M Filtro de ar
N Escova Nylon
N1 Escova aço
N2 Escova latão
O Tubo de extensão

P Seletor bomba de injeção:



I Seletor detergente
OFF O OFF



II Seletor água quente

somente modelo **DSG-CAR 3 EXVF** :

P1 Seletor de modalidade de uso:



I **vapor**

OFF O OFF



II **ar comprimido**

- Q** Tela para pós (somente **DSG-CAR 3 EXV**)
Q1 Tela para líquidos (somente **DSG-CAR 3 EXV**)
Q2 Tela para tapetes/carpetes (somente **DSG-CAR 3 EXV**)
Q3 Escova função espuma de espuma (somente FOAM, não use para vapor)
R Manômetro vapor
S Pincel

- S1** Pincel 150
T Bocal grande emissão de vapor/aspirador (somente **DSG-CAR 3 EXV**)
T1 Bocal 150
T2 Bocal pequeno (VAPOR/ESPUMA QUENTE)
T3 Bocal grande (somente **DSG-CAR 3 EXVF (ESPUMA)**)
T4 Estrutura para espuma (somente **DSG-CAR 3 EXVF (ESPUMA)**)
T5 **Aditivo anti-espuma** (somente **DSG-CAR 3 EXVF (ESPUMA)**)
T6 Bocal pequeno (INJEÇÃO/EXTRAÇÃO DE DETERGENTE, FRIO).
U Limpa-vidros
U1 Limpa-vidros 150
V1 Engate ar comprimido (somente **DSG-CAR 3 EXVF (ESPUMA)**)
V2 Manômetro ar comprimido (somente **DSG-CAR 3 EXVF (ESPUMA)**)
V3 Manípulo ar comprimido (somente **DSG-CAR 3 EXVF (ESPUMA)**)
X Lança direta y plana
Y Pulverizador Inclinado
Z Tubo descarga de líquido
Z1 Filtro

SÍMBOLOS



ATENÇÃO! INFORMAÇÃO IMPORTANTE A SER TIDA EM CONSIDERAÇÃO POR MOTIVOS DE SEGURANÇA.



- Aviso perigo de vapor quente.



- Aviso perigo queimar



Vapor quente.



ATENÇÃO: Os jactos de água sob pressão podem ser perigosos se forem utilizados de forma inapropriada. O jacto não pode ser dirigido para pessoas, animais, aparelhos eléctricos ligados nem para o próprio aparelho.

INDICAÇÕES GERAIS

- O aparelho foi concebido para uma utilização profissional.
- O aparelho foi desenhado para sua aplicação como aspirador de pó e de líquido.
- O uso do aparelho em concomitância de poeiras particularmente finas (dimensão menor de 0.3 µm) requer a adopção de filtros específicos fornecidos como opcionais (Hepa).

DADOS TÉCNICOS

(ver na placa Dados técnicos)

SEGURANÇA

> AVISOS



ADVERTÊNCIAS IMPORTANTES

⚠️ ATENÇÃO: Este aparelho foi desenvolvido para ser utilizado com os produtos de limpeza fornecidos ou indicados pelo fabricante (champô de limpeza neutro à base de agentes tensoactivos aniónicos biodegradáveis). A utilização de outros produtos de limpeza ou de outras substâncias químicas pode pôr em causa a segurança do aparelho.

⚠️ ATENÇÃO: Jatos de alta pressão podem ser perigosos se foram mal utilizados. O jato não deve ser direccionado a pessoas, equipamentos eléctricos ligados nem à própria máquina.

⚠️ ATENÇÃO: Nunca utilize este aparelho na proximidade de outras pessoas, excepto se as mesmas estiverem a usar vestuário de protecção.

⚠️ ATENÇÃO: Nunca aponte o jacto para si próprio ou para outras pessoas com o objectivo de limpar os sapatos ou o vestuário.

⚠️ ATENÇÃO: Cuidado; risco explosão. Não pulverizar líquidos inflamáveis.

⚠️ ATENÇÃO: Nunca permita que o aparelho seja utilizado por crianças ou por pessoas sem a devida formação.

⚠️ ATENÇÃO: Para garantir a segurança da máquina, utilize somente peças originais do fabricante ou aprovados pelo fabricante.

⚠️ ATENÇÃO: Qualquer reparação deverá ser feita por pessoal qualificado. No caso de substituição de peças, devesse colocar peças de origem.

-XX **⚠️ ATENÇÃO:** A água passa através do dispositivo de refluxo é considerada não potável.

⚠️ ATENÇÃO: Nunca utilize o aparelho se o cabo de alimentação de energia ou outros

componentes importantes do aparelho (como, por exemplo, dispositivos de protecção e segurança, tubo flexível de alta pressão da pistola, etc.) estiverem danificados.

⚠️ ATENÇÃO: Os prolongamentos inapropriados podem ser perigosos.

⚠️ ATENÇÃO: Se for utilizado um cabo de extensão, ele deve ser adequado para uso externo, e a conexão deve ser mantida seca e longe do chão.

⚠️ ATENÇÃO: Recomenda-se que isso seja obtido por meio de uma bobina de cabo que mantenha o soquete a pelo menos 60 mm do chão.

⚠️ ATENÇÃO: Sempre que o aparelho ficar sem vigilância desligue-o completamente (colocando o interruptor principal na posição de desligado (0) "OFF".

⚠️ ATENÇÃO: Esta mangueira contém conexões eléctricas: não a use para coletar água e não a mergulhe em água para limpá-la.



ADVERTÊNCIAS GERAIS

⚠️ Os componentes utilizados na embalagem (ex.: sacos de plástico) podem constituir um perigo, por isso, devem ser mantidos fora do alcance das crianças e dos animais.

⚠️ Qualquer utilização do equipamento não especificada neste manual podera ser perigosa, devendo por isso ser evitada.

⚠️ O fabricante não é responsável por danos em pessoas ou objectos, causados por uso indevido do aparelho ou por não respeitar as instruções deste manual.

⚠️ Ligar o aparelho apenas se a tensão eléctrica coincidir com a tensão indicada na etiqueta das características e se a tomaia eléctrica dispuser de ligação de terra.

⚠️ Nunca pegar a ficha de rede com as mãos molhadas.

⚠️ Não retirar a fixa da tomada puxando pelo cabo.

⚠️ Não arrastar o aparelho puxando pelo cabo de alimentação.

⚠️ Desenrolar completamente o cabo de alimentação antes da primeira utilização.

⚠️ É desaconselhada a utilização de extensões eléctricas, contudo, se for necessário, utilizar extensões com a marca de aprovação de segurança e com ligação de terra. A grossura mínima do cabo da extensão é de 2,5 mm².

⚠️ Tirar sempre a ficha da tomada de corrente an-

TABELA DE UTILIZAÇÃO

⚠ Efetuar sempre um teste em uma parte pouco visível de material.

	sujeira normal	Sujeira intensa	Secagem
Interior de automóveis: bancos	espuma	espuma/vapor	aspirador
Interior de automóveis: tapetes/carpetes	aspirador	vapor/detergente	aspirador
Interior de automóveis: revestimento teto/vidros	vapor	vapor	aspirador
Interior de automóveis: painel de instrumentos	aspirador	aspirador/ar comprimido	pano
Jantes de automóvel	vapor/detergente	vapor/detergente	pano
Tapetes e carpetes em geral	espuma	espuma/vapor	aspirador
Serviços higiênicos, pavimentos, revestimentos	espuma	vapor/detergente	aspirador
Parquet	espuma	espuma	aspirador
Superfícies em aço inox	espuma	vapor/detergente	aspirador

tes de efectuar qualquer intervenção no aparelho ou quando este permanece sem vigilância ou ao alcance de crianças ou de pessoas não conscientes dos próprios actos.

⚠ **Verificar regularmente o estado de conservação do cabo eléctrico, ficha e outras partes do equipamento. Se existirem componentes danificados, não deverá utilizar o equipamento (assistência técnica).**

⚠ Não utilizar o aparelho para a limpeza a vapor de aparelhos eléctricos ou de tomadas eléctricas.

⚠ Não trabalhar com as mãos e os pés molhados quando o aparelho estiver ligado.

⚠ Não mergulhar o aparelho em nenhum líquido.

⚠ Não limpar o aparelho com o vapor.

⚠ Antes de conectar o aparelho, avaliar que todos os dados da placa são correspondentes a corrente elétrica.

⚠ A conexão à rede elétrica tem de ser efetuada por um ELECTRICISTA QUALIFICADO, devendo ser conforme ao conteúdo da IEC 60364-1. Recomenda-se incluir na alimentação elétrica desta máquina um dispositivo de corrente diferencial que possa interromper a alimentação se a corrente de dispersão para a terra ultrapassar os 30 mA por 30 ms ou um dispositivo que possa provar o circuito de terra.

⚠ Verificar se a tomada de electricidade é compatível com a ficha da máquina.

⚠ Não usar o aparelho em caso de temperatu-

ra ambiental inferior a 0° C, se é equipado com o cabo em PVC (HVV-F).

⚠ O cabo eléctrico só deve ser substituído num centro de assistência autorizado.

⚠ Não aspirar substâncias inflamáveis (ex.: cinzas da lareira e fuligem), explosivas, tóxicas ou perigosas para a saúde.

⚠ Não utilizar o aparelho para respirar água de recipientes, lavatórios, banheiras, etc.

⚠ Desligar imediatamente o aparelho em caso de fuga de líquido ou de espuma.

⚠ Não colocar o orifício de aspiração perto de partes delicadas do corpo, como os olhos, a boca ou as orelhas.

⚠ Não aproximar as mãos do jacto de vapor.

⚠ Não impedir a saída do jacto de vapor.

⚠ Não direccionar o jacto de vapor para pessoas ou animais.

⚠ Durante a utilização, não cobrir o aparelho para não provocar o seu sobreaquecimento.

⚠ Se o aparelho for cedido a outras pessoas, também tem de ser acompanhado pelo livro de instruções.

⚠ O produto não deve ser usado por crianças ou por pessoas com capacidades físicas, sensoriais ou mentais reduzidas (incluindo crianças) ou que não disponham de adequada experiência e conhecimento.

⚠ O produto não deve ser usado por crianças

⚠ As crianças, mesmo se mantidas sob controlo, não devem brincar com o produto.

⚠ Função espuma "Foam": engatar o aparelho

a um compressor de ar (não fornecido) mínimo 5 bar.

⚠ Função espuma "Foam": Para a produção de espuma é indispensável usar detergentes específicos.

⚠ Efetuar sempre um teste em uma parte pouco visível de material.

DISPOSITIVOS DE SEGURIDAD

⚠ **ATENÇÃO:** A arma está provida de um pasador de segurança. Quando se usa o uso da máquina, é importante o apoio ao protetor de segurança para evitar abrigos acidentais.



- Válvula de seguridad
- Válvula de pressão
- 2 x Termostato

- Los empalmes de Os engates dos tubos de vapor têm uma trava de segurança dupla

CONEXÃO DE ENERGIA ELÉCTRICA

O aparelho só deve ser ligado a uma conexão eléctrica executada por um electricista, de acordo com IEC 60364-1.

Esta maquina é sujeita à ligação sob condição:
Zmax = 0,11 Ohm (EN 61000-3-11:2000)

UTILIZAÇÃO

Pôr em funcionamento

⚠ Durante a preparação, desligar o aparelho e soltar a ficha!

- Encher o reservatório **J** com água (fig. 1)
- ⚠ Não adicionar nenhum tipo de detergente ou substância química à água do reservatório!
- Encher o reservatório **J1** com detergente (fig.2)
- Inserir o tubo (0,+,-*) no furo (0,+,-*) do reservatório de detergente (Fig. 3)
- ⚠ Este aparelho foi projetado a fim ser usado com detergente indicado pelo construtor. o uso de outros detergentes ou química de outras substâncias pode comprometer a segurança do aparelho!
- Introduzir o bocal **H1** do tubo flexível **L** no bocal de aspiração **H** (Fig. 4 -5 - 6)
- ⚠ Não utilizar a máquina sem ter colocado o filtro!

ASPIRAÇÃO DE PÓ

- Introduzir o acessório mais adequado no

cabo do tubo flexível **L**.

- Ligir o aparelho a uma tomada eléctrica em boas condições.
 - Activar o interruptor gerais **B**
 - Activar o interruptor de aspiração **L1**
- Somente modelo

DSG-CAR 3 EXVF (ESPUMA):

- Para seleccionar a potência de aspiração (do 1° ao 4° nível), exercitar leve pressão da aspiração chave **L1** no aperto; o led correspondente ao nível de potência deverá iluminar-se. É possível regular o nível de potência e aspiração até a extinção. A fim de ligar e desligar o exaustor, precionar a aspiração chave **L1** por aproximadamente 2 segundos.

LAVAGEM COM INJEÇÃO DETERGENTE +EXTRACÇÃO, FRIO

- Introduzir o acessório **T6** Bocal pequeno (INJEÇÃO/EXTRACÇÃO DE DETERGENTE, FRIO no cabo do tubo flexível **L**.
- Ligir o aparelho a uma tomada eléctrica em boas condições.
- Activar o interruptor gerais **B**

Model DSG-CAR 3 EXV :

- Certifique-se de que a caldeira esteja desligada, o interruptor **E** deve estar desligado (0).
 - Ligir a bomba de injeção no interruptor **P**: seleccione **P**: ⚠ (I) detergente
 - Precione a alavanca **L3**.
 - Activar o interruptor de aspiração **L1**.
- É possível juntar as funções de limpeza e de aspiração acima descritas para limpar e aspirar simultaneamente.

Model DSG-CAR 3 EXVF (ESPUMA):

- Certifique-se de que a caldeira esteja desligada, o interruptor **E** deve estar desligado (0).
- Certifique-se de que o interruptor **P1** deve estar desligado (0).
- Ligir a bomba de injeção no interruptor **P**: seleccione **P**: ⚠ (I) detergente
- Precione a alavanca **L3**.
- Activar o interruptor de aspiração **L1**.
- Para seleccionar a potência de aspiração (do 1° ao 4° nível), exercitar leve pressão da aspiração chave **L1** no aperto; o led correspondente ao nível de potência deverá iluminar-se. É possível regular o nível de potência e aspiração até a extinção. A fim de ligar e desligar o exaustor, precionar a aspiração chave **L1** por

aproximadamente 2 segundos.
É possível juntar as funções de limpeza e de aspiração acima descritas para limpar e aspirar simultaneamente.

LAVAGEM COM EXTRACÇÃO DE VAPOR

- Introduzir o acessório mais adequado no cabo do tubo flexível **L**.
- Ligar o aparelho a uma tomada eléctrica em boas condições.
- Activar o interruptor gerais **B**
- Activar a formação de vapor com o interruptor **E** até que a luz piloto de "vapor pronto" **D** acenda.

Somente modelo **DSG-CAR 3 EXVF (ESPUMA)**:



- Selecionar o interruptor **P1** na posição  **(I)** vapor.
- Para que seja emitido vapor, premir a alavanca **L3**. A primeira emissão de vapor será acompanhada de água condensada, por isso, o jacto deve ser voltado para o lado ou para um pano.
- Regular a intensidade do vapor através da manopla **F** girando o instrumento. O instrumento **R** o interior indica o nível de pressão da caldeira.
- É possível juntar as funções de limpeza a vapor e de aspiração acima descritas para limpar e aspirar simultaneamente.
- Para seleccionar a potência de aspiração (do 1º ao 4º nível), exercitar leve pressão da aspiração chave **L1** no aperto; o led correspondente ao nível de potência deverá iluminar-se. É possível regular o nível de potência e aspiração até a extinção. A fim de ligar e desligar o exaustor, precionar a aspiração chave **L1** por aproximadamente 2 segundos.
- No final da operação, libertar a alavanca de vapor **L3** alguns instantes antes de desligar o motor de aspiração **L1** para que a humidade ao longo das condutas de aspiração seja eliminada.

LAVAGEM COM EXTRACÇÃO DE VAPOR + INJEÇÃO DE ÁGUA QUENTE OU DETERGENTE

- Introduzir o acessório mais adequado no cabo do tubo flexível **L**.
- Ligar o aparelho a uma tomada eléctrica em boas condições.
- Activar o interruptor gerais **B**.
- Activar a formação de vapor com o interrup-

tor **E** até que a luz piloto de "vapor pronto" **D** acenda.

Somente **DSG-CAR 3 EXVF (ESPUMA)**:

- Selecionar o interruptor **P1** na posição  **(I)** vapor.
- Ligar a bomba de injeção no interruptor **P**:
seleção **H2O (II)** água quente o  **(I)** detergente **(I)**

Somente **DSG-CAR 3 EXV** :



- Para facilitar a primeira injeção da bomba de detergente, feche o regulador do vapor **F**
 - Precione a alavanca **L3**
 - Regular a intensidade do vapor através da manopla **F** girando o instrumento. O instrumento **R** o interior indica o nível de pressão da caldeira.
 - É possível juntar as funções de limpeza a vapor e de aspiração acima descritas para limpar e aspirar simultaneamente.
 - Activar o interruptor de aspiração **L1**
- Somente modelo

DSG-CAR 3 EXVF (ESPUMA):

- Para seleccionar a potência de aspiração (do 1º ao 4º nível), exercitar leve pressão da aspiração chave **L1** no aperto; o led correspondente ao nível de potência deverá iluminar-se. É possível regular o nível de potência e aspiração até a extinção. A fim de ligar e desligar o exaustor, precionar a aspiração chave **L1** por aproximadamente 2 segundos.
- No final da operação, libertar a alavanca de vapor **L3** alguns instantes antes de desligar o motor de aspiração **L1** para que a humidade ao longo das condutas de aspiração seja eliminada.

LAVAGEM COM EXTRACÇÃO DE ESPUMA

Somente modelo **DSG-CAR 3 EXVF**:

-  Função espuma "Foam": engatar o aparelho a um compressor de ar (não fornecido) mínimo 5bar.
-  Função espuma "Foam": Para a produção de espuma é indispensável usar detergentes específicos.
- Colocar no recipiente o aditivo antiespumante, 50cc.
- Para a produção de espuma é indispensável usar detergentes específicos.
- Engatar o tubo de conexão de ar comprimido

em **V1** (tubo não fornecido)

- Regular a pressão de ar de 2 a 5 bar através do manípulo **V3**.
- Introduzir o acessório mais adequado no cabo do tubo flexível **L**.
- Ligar o aparelho a uma tomada eléctrica em boas condições.
- Activar o interruptor gerais **B**.
- Selecionar o interruptor **P1** na posição **AIR (II)** ar .
- Selecionar o interruptor **P** na posição  (I) detergente.
- Para a saída de espuma, pressionar a alavanca **L3**
- Distribuir a espuma.
- Esperar 1 minuto, para que o detergente possa agir.
- Aspirar pressionando o botão **L1**
- Para seleccionar a potência de aspiração (do 1º ao 4º nível), exercitar leve pressão da aspiração chave **L1** no aperto; o led correspondente ao nível de potência deverá iluminar-se. É possível regular o nível de potência e aspiração até a extinção. A fim de ligar e desligar o exaustor, precionar a aspiração chave **L1** por aproximadamente 2 segundos.
- No final da operação, libertar a alavanca de vapor **L3** alguns instantes antes de desligar o motor de aspiração **L1** para que a humidade ao longo das condutas de aspiração seja eliminada.

ENXAGUAMENTO COM AR ÁGUA

Somente modelo **DSG-CAR 3 EXVF**:

 Função espuma "Foam": engatar o aparelho a um compressor de ar (não fornecido) mínimo 5 bar.

- Engatar o tubo de conexão de ar comprimido em **V1** (tubo não fornecido)
- Regular a pressão de ar ao máximo através do manípulo **V3**.
- Introduzir o acessório mais adequado no cabo do tubo flexível **L**.
- Ligar o aparelho a uma tomada eléctrica em boas condições.
- Activar o interruptor gerais **B**.
- Selecionar o interruptor **P1** na posição **AIR (II)** air.
- Selecionar o interruptor **P** na posição **H2O (II)** água,
- Para a saída de ar e água, pressionar a alavanca **L3**
- Aspirar pressionando o botão **L1**

- Para seleccionar a potência de aspiração (do 1º ao 4º nível), exercitar leve pressão da aspiração chave **L1** no aperto; o led correspondente ao nível de potência deverá iluminar-se. É possível regular o nível de potência e aspiração até a extinção. A fim de ligar e desligar o exaustor, precionar a aspiração chave **L1** por aproximadamente 2 segundos.
- No final da operação, libertar a alavanca de vapor **L3** alguns instantes antes de desligar o motor de aspiração **L1** para que a humidade ao longo das condutas de aspiração seja eliminada.

ENCHER A ÁGUA DA CALDERA

- O reservatório da caldeira **L** alimenta a caldeira com nível eletrônico, sendo um reservatório externo, pode ser retirado a qualquer momento.
- **Quando termina a água no reservatório da caldeira o aparelho:**
 1. Emite um sinal acústico intermitente (bip)
 2. a lampada do nível de água **C** pisca
 3. acaba à saída do vapor
- **Para encher, procede como segue:**
 - desligar o interruptor para aquecimento **E**
 - desligar o interruptor principal **B**
 - retirar o cabo da tomada de corrente
 - preencher o reservatório de água da caldeira **J**

DESLIGANDO DO APARELHO

- Colocar os interruptores **P, P1, E, B**, na posição **OFF (0)**.
- Retirar o pino da tomada elétrica.

REMOÇÃO DO CABEÇOTE

- Antes de remover o cabeçote **A** do tanque **I**, remova a mangueira **K** do tanque (fig. 7)
 - Libere os ganchos **G** e levante o cabeçote **A** (fig. 8 e 9).
 - Insira o filtro lavável no cabeçote **A** (fig. 10 e 11).
 - Monte o cabeçote **A** no tanque **I**, inserindo a mangueira **K** no local apropriado e trave os ganchos.

CONDIÇÕES DE GARANTIA

Todos os nossos aparelhos foram submetidos a cuidadosas inspeções e tem cobertura de garantia por defeitos de fabricação em conformidade à normativa vigente (mínimo 12 meses). Esta garantia é válida desde a data de compra do aparelho. Sempre que o aparato ou um acessório for envia-

do para reparação, deverá ser acompanhada(o) por uma cópia do respectivo recibo. Durante o período de garantia, o nosso Centro de Assistência reparará todas as disfunções que, apesar de um uso correcto por parte do utilizador, segundo os nossos manuais de instruções poderão ser reconduzidas a um defeito de materiais. A garantia efectua-se substituindo ou reparando as partes que segundo nós resultarem defeituosas. As partes substituídas permanecem de nossa proprie-

dade. A reparação ou a substituição de partes defeituosas, não prolonga o prazo de validade da garantia do aparelho; para as partes que forem substituídas fica válido o período de garantia do aparelho. Não respondemos por danos ou defeitos no aparelho, ou nas suas partes, por causa de um uso ou manutenção errada do aparelho. O mesmo vale para a falta de respeito das normas contidas no nosso manual de instruções ou para a utilização de partes ou acessórios que não fazem

MANUTENÇÃO

TABELA DE MANUTENÇÃO DE ROTINA

OPERAÇÃO	PARTE DA MÁQUINA	PERIODICIDADE	ÓRGÃO ENCARREGADO
Recipiente de sujidade	- Esvaziar o recipiente de sujidade após cada limpeza.	A cada utilização	Usuário
Esvaziar a caldeira	Remover a tampa, abrir a torneira (42) que está localizada por baixo da cabeça do aparelho.	A cada utilização	Utilizador
Limpeza da caldeira	Desmontagem, lavagem da caldeira e sonda de nível com referência ao manual de serviço	A cada 6 meses (ou mais frequentemente em caso de água altamente calcária)	Centro autorizado de assistência técnica
Bico de vapor	Limpar o bico situado no interior do difusor H2 com o alfinete fornecido	Uma vez por semana	Usuário
Filtro lavável	Desmontar e lavar do interior para o exterior com água da torneira, deixar secar antes de remontá-lo	A cada utilização	Usuário
Filtros de ar	Limpar os filtros de ar M situados na parte lateral direita da máquina, removendo a sujeira com ar comprimido	A cada utilização	Usuário
Acessórios	- Controlar que a mangueira flexível e as extensões dos acessórios não sejam obstruídas por sujeira úmida reduzindo o desempenho do aparelho: Atenção! Não lavar e não imergir a mangueira flexível em água ou outros líquidos. Para limpar cuidadosamente a mangueira flexível, esvaziar o reservatório, conectar o acessório de extensão mais borrifador e deixar escorrer um litro de água doce na mangueira flexível até chegar ao reservatório.	Uma vez por semana	Usuário
	- Verificar periodicamente o estado de desgaste das guarnições e, eventualmente, substituí-las.	Uma vez por mês	Usuário

parte do nosso programa. Qualquer intervenção pessoal não autorizada por nós faz perder todos os direitos de garantia. A garantia não cobre as partes de consumo, cujo desgaste é uma consequência natural do uso do aparelho.

ATENÇÃO! Defeitos como bicos entupidos, máquinas bloqueadas por causa de formação de calcário, acessórios danificados (exemplo mangueira dobrada) e/ou máquinas que não apresentam defeitos NÃO SAO EM GARANTIA.

TODOS OS CUSTOS QUE SURGIREM NO CASO DE RECLAMAÇÕES SOB GARANTIA NÃO AUTORIZADOS OU RECONHECIDOS SERÃO DEBITADOS.

DESCARTE



 Como proprietário de um aparelho eléctrico ou electrónico, a lei (em conformidade com a directiva 2012/19/EU relativa aos resíduos de equipamentos eléctricos e electrónicos e em conformidade com as legislações nacionais dos Estados-Membros UE que aprovaram tal directiva) proíbe de eliminar este produto ou os seus acessórios eléctricos/electrónicos como resíduo doméstico sólido urbano, mas o mesmo deve ser eliminado nos apropriados centros de recolha. - O abandono do produto no meio ambiente poderá criar graves danos ao ambiente e à saúde. O símbolo na figura representa um contentor de lixo para resíduos ur-

banos e portanto é expressamente proibido pôr o aparelho nestes contentores. A inobservância das indicações relativas à directiva 2012/19/EU e aos decretos dos vários Estados comunitários é sancionável administrativa ou judicialmente.

DIAGNÓSTICO

SINAL (LED/ALARME)	Significado	Solução
bip intermitente	Fim de água no tanque externo	Completar a água no tanque
bip fixo	Falta de enchimento de água	Desligar e ligar, descarregar a pressão da caldeira, inserir tubos de cor azul no reservatório verificando a aspiração. Se persistir, entrar em contacto com um Centro de assistência autorizado
4 bipes / pausa 4"	Falta solicitação para carregamento de água	Limpeza da caldeira. Se persistir, entrar em contacto com um Centro de assistência autorizado
2 bipes apenas uma vez	Standby após 30 min de inatividade com interruptor da caldeira ligado (on)	Dispensar vapor

TANIMLAMA VE MONTAJ

- A** Motor kafası
B  ON/OFF ana şalter
C "Su Yok" ışığı
D "Buhar hazır" ışığı
E  ON/OFF kazan şalteri
F Buhar ayar düğmesi
G Kafa bağlantı kancaları
J Su deposu
J1 Deterjan deposu
K Su seviye sensörü
H Süpürge bağlantısı
H1 Esnek hortum nozulu
H2 Buhar çıkış tapası
I Kazan
L Esnek hortum
L1 Emme motor butonu
L2 Buhar dağıtım emniyet kilidi
L3 Buhar tetiği

- M** Hava filtresi, HAVA ÜFLEYİCİ
N Küçük naylon fırça
N1 Küçük pirinç fırça
N2 Küçük S/S fırça
O Uzatma borusu

- P**  OFF Enjeksiyon pompası seçektörü
 I Deterjan seçici
OFF O
H₂O II - Sıcak su

yalnız **DSG-CAR 3 EXVF** modeli:

P1 Kullanım şekli seçektörü:

-  I buhar
OFF O
AIR II basınçlı hava

- Q** Tozlar için zemin için fırça tezgah (yalnız **DSG-CAR 3 EXV**)
Q1 Sıvılar için tezgah (yalnız **DSG-CAR 3 EXV**)
Q2 Halı/moket için fırça tezgah (yalnız **DSG-CAR 3 EXV**)
Q3 Köpürtücü fırça (yalnız **DSG-CAR 3 EXVF (köpük)**, buhar jetinin koymayın)
R Basınç saati Buhar manometresi
S Yuvarlak emme fırçası
S1 Dikdörtgen nozul için pirinç fırça
T Buhar ve emme için büyük nozul fırça (yalnız **DSG-CAR 3 EXV**)
T1 Buhar ve emme için küçük dikdörtgen fırça
T2 **Küçük nozul** (BUHAR / KÖPÜK, SICAK)
T3 Büyük ağız (yalnız **DSG-CAR 3 EXVF (köpük)**)
T4 Köpük için tezgah (yalnız **DSG-CAR 3 EXVF (köpük)**)

- T5** Köpürme önleyici katkı maddesi (yalnız **DSG-CAR 3 EXVF (köpük)**)
T6 **Küçük nozul** (PÜSKÜRTME-VAKUM YIKAMA SİSTEMİ, DETERJAN, SOĞUK).
U Buhar ve emme için pencere temizleyici
U1 150 Küçük dikdörtgen nozul için pencere temizleyici
V1 Basınçlı hava bağlantısı (yalnız **DSG-CAR 3 EXVF (köpük)**)
V2 Basınçlı hava manometresi (yalnız **DSG-CAR 3 EXVF (köpük)**)
V3 Basınçlı hava manivelası (yalnız **DSG-CAR 3 EXVF (köpük)**)
X Düz emme nozulu
Y Buhar ve emme nozulu bağlantı aksesuarı
Z Boşaltma hortumu
Z1 Filtre

SEMBOLLER

**DİKKAT!**

Güvenlik nedenlerinden dolayı dikkat edin.



DİKKAT: Buhar , Yanma tehlikesi.

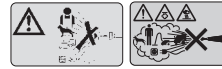

DİKKAT: çok sıcak yüzey , Yanma tehlikesi

**Buhar****DİKKAT:**

Yüksek basınçlı jetler, uygunsuz kullanıldıklarında tehlikeli olabilirler. Jetler kişilere, hayvanlara, elektrikli cihazlara veya aparatın kendisine doğru yöneltilmemelidir

ÖNGÖRÜLEN KULLANIM

- Makina, profesyonel bir kullanım için tasarlanmıştır.
- Sıvı emici ve kuru emici olarak kullanılabilir.
- Bu aygıt özellikle çok ince tozları (0,3 µm'den küçük) süpürmek için kullanıldığında, isteğe bağlı olarak temin edilebilen özel filtreler (Hepa) takılır.

malıdır.

TEKNİK BİLGİLER

(etiket görmek "Teknik Bilgiler")

GÜVENLİK

⚠ ÖNEMLİ UYARI

⚠ DİKKAT: Bu cihaz, imalatçı tarafından temin edilen veya önerilen deterjanla, anyonik biyolojik olarak çözünen yüzey aktif madde tabanlı nötr şampuan tipi deterjanla kullanılmak üzere tasarlanmıştır. Diğer deterjanların veya kimyasal maddelerin kullanılması, cihazın güvenliğini tehlikeye atabilir.

⚠ DİKKAT: Yüksek basınçlı püskürtücüler, hatalı kullanıldıkları takdirde tehlike arz edebilir. Püskürtücüler insanlara, devredeki elektrik akısına veya makinenin kendisine doğru yönlendirilmemelidir.

⚠ DİKKAT: Cihazı koruyucu giysi giymiş olanlar dışındaki kişilerin yakınında kullanmayın.

⚠ DİKKAT: Püskürtülen jeti giysileri ya da ayakkabıları temizlemek amacıyla kendinize veya başka kişilere doğrultmayın.

⚠ DİKKAT: Patlama riski. Yanıcı sıvıları püskürtmeyin.

⚠ DİKKAT: Cihazın çocuklar veya eğitimmiş kişiler tarafından kullanılmasına izin vermeyin.

⚠ DİKKAT: Makinenin güvenliğini sağlamak için yalnızca üreticiden aldığınız veya imalatçı tarafından onaylı orijinal yedek parçaları kullanın.

⚠ DİKKAT: Bakım ve onarım işleri, her zaman konusunda uzman bir personel tarafından gerçekleştirilmelidir; bozulan parçaların yerine sadece orijinal yedek parçaları takılmalıdır.

-XX ⚠ DİKKAT: Geriye akışı önleyen donanımlardan geçen su içilebilir olarak kabul edilmez.

⚠ DİKKAT: Elektrik kablosu veya örneğin güvenlik donanımları, yüksek basınçlı boru, tabanca, vb. gibi cihazın önemli parçaları hasar görmüşse, cihazı kullanmayın.

⚠ DİKKAT: Uygun olmayan uzatmalar tehlikeli olabilir.

⚠ DİKKAT: Bir uzatma kablosu kullanılması durumunda, kablo açık havada kullanıma uygun olmalı ve bağlantısı kuru ve zeminden yukarıda tutulmalıdır.

⚠ DİKKAT: Bu koşulun sağlanabilmesi için prizi yerden en az 60 mm yukarıda tutacak bir kablo makarasının kullanılması önerilir.

⚠ DİKKAT: Gözetimsiz bırakacağınız zaman her

seferinde cihazı tamamen kapatın (ana şalteri (0) OFF konumuna getirin).

⚠ DİKKAT: Bu hortum elektrik bağlantıları içermektedir: su toplamak amacıyla kullanmayınız ve temizlemek için suya batırmayınız

⚠ GENEL UYARI

⚠ Paketleme malzemeleri (plastik poşetler) tehlikeli olabilir; çocukların ve evcil hayvanların erişmeyeceği yerlerde saklayın.

⚠ Bu el kitapçığında belirtilenden aksine kullanımlar tehlike arz edebileceği için, bunlardan uzak durulmalıdır.

⚠ Üretici firma, makinenin bilinçsiz bir şekilde kullanılması durumunda ve verilen talimatların tam olarak yerine getirilmemesinden doğacak insanlara, hayvanlar veya nesnelere gelecek zararlardan sorumlu tutulamaz.

⚠ Makinayı teknik bilgi levhasında yazılı olan voltaja uygun ve sigortalı şebeke hattına bağlayın.

⚠ **Elektrik kablosunun fişini asla ıslak elle tutmayınız.**

⚠ Fişi kablosundan çekmeyin.

⚠ Makinayı kablosundan çekerek sürüklemeyin.

⚠ Kullanmadan önce kabloyu tamamen makaradan sağın.

⚠ Uzatma kablosu kullanmaktan kaçının; gerekirse topraklamalı 2.5 mm² kesitli kablo kullanın.

⚠ Makina üzerinde herhangi bir müdahale bulunmadan önce veya makinayı muhafazasız bir şekilde veya hareketlerinin bilincinde olmayan çocuk veya diğer kişilerin erişebileceği bir yerde bıraktığınız zaman, fişi her zaman prizden çekiniz.

⚠ **Makinenin kablosu, fişi veya parçalarının zarar görmüş olup olmadığını dikkatli bir şekilde kontrol ediniz. Böyle bir durum varsa, makinayı kesinlikle kullanmayınız. Fakat onarımı için Yetkili Servise başvurunuz.**

⚠ Buharlı temizleme fonksiyonunu elektrikli aletler ve soketler üzerinde kullanmayın.

⚠ Makina fişe takılıyken ıslak el ve ayaklarla çalışmayın.

⚠ Makinayı herhangi bir sıvıya daldırmayın.

⚠ Makinayı buharla temizlemeyin.

⚠ Elektrik besleme bağlantısı, nitelikli bir elektrikçi tarafından ve IEC 60364-1'e uygun biçimde yapılmalıdır. Bu makinenin bağlanacağı elektrik kaynağında, toprağa geçen akım kaçığı 30 ms boyunca 30 mA'yı aştığında, elektrik beslemesini kesecek bir fazla akım cihazı ya da toprak devresini kanıtlayacak bir cihaz bulunmalıdır.

⚠ Prizin makinenin fişine uygun olduğundan emin olunuz.

△ Ortam sıcaklığının 0°C altında olduğu mekânlarda makineyi kullanmayın. Makina kabloları PVC (HVV-F) özelliklidir.

△ Elektrik kablosu yalnızca yetkili servis elemanlarınca değiştirilmelidir.

△ Yanıcı, patlayıcı, toksik yada sağlığınız için zararlı olan (baca külleri, is gibi) maddeleri makineyle çıkartmayın.

△ Makineyi teneye, lavabo ve banyolardan su çekmek için kullanmayın.

△ Makina çıkışından köpük yada su gelmesi durumunda derhal makineyi kapatın.

△ Emme nozulu, göz, kulak ağız gibi hassas vücut bölgelerine tutmayın.

△ Buhar jetinin önüne elinizi koymayın.

△ Asla buhar çıkışını kapatmayın.

△ Buhar jetini insana ve hayvanlara doğru tutmayın.

△ Kullanım sırasında makinenin üzerinin kapanması aşırı ısınmaya sebep olabilir.

△ Makinenin başkasına ödünç verilmesi halinde kullanım talimatlarının da birlikte verilmesi son derece önemlidir.

△ Aparat, çocuklar veya fiziksel, duymusal veya zihinsel kapasiteleri yetersiz veya uygun şekilde eğitilip bilgilendirilene kadar gerekli deneyim ve bilgisi olmayan kişiler tarafından kullanılmamalıdır.

△ Çocuklar kontrol altında tutulsalar dahi, aparat ile oynamamalıdır.

△ Köpük fonksiyonu "Foam": cihazı asgari 5 bar basınçlı bir hava kompresörüne (donanımda yoktur) bağlayın.

△ Köpük fonksiyonu "Foam": Köpük üretimi için özel deterjanlar kullanmak gerekir.

△ Malzemenin az görünür bir bölgesinde daima bir prova yapın.

GÜVENLİK DÜZENLERİ:

△ **DİKKAT::** Tabanca bir emniyet pimi ile donatılmıştır. Makinenin kullanımına ara verildiği her defa aparatın kazara harekete geçmesini önlemek için emniyet pimini devreye sokmak önemlidir.



- Emniyet valfi. Basınç şalteri . 2 Emniyet termostati

△ **AKIM BAĞLANTISI :** Cihaz, ancak IEC 60364-1 talimatı uyarınca elektronik bir kurulumcu tarafından yapılması zorunlu olan bir elektrikli bağlantıyla bağlanmalıdır.

Bu makinenin bağlandığı elektrik beslemesi sistemi, aşağıdaki şarta uygun olmalıdır:

Zmax = 0,11 Ohm (EN 61000-3-11:2000)

KULLANIMI

ÇALIŞTIRMA

△ Makineyi kullanıma hazırlarken şalteri kapatın ve fişi prizden çıkart!

- Depoyu **J** su ile doldurun (fig. 1)

△ Su tankına herhangi bir kimyasal madde yada deterjan doldurmayın!

- Depoya **J1** deterjan doldurun (fig. 2)

- (0,+,-*) hortumunu depe üzerindeki (0,+,-*) girişine bağlayın (fig. 3)

△ Bu makina üretici tarafından önerilen deterjani kullanmak için tasarlanmıştır. Başka tipde deterjan ve kimyasal kullanılması makina emniyetini riske atabilir!

- Esnek hortum **L** nozulunu **H1** vakum bağlantısına takın **H** (fig. 4 -5 -6) i

△ Makineyi asla filitresiz kullanmayın!

TOZ VAKUMLAMA

• Esnek hortum **L** bağlantısına en uygun aksesuarı takın.

- Makineyi uygun elektrik çıkışına bağlayın.

- Ana şaltere **B** basarak.

- Şaltere **L1** basarak vakumlamayı çalıştırın.

yalnız **DSG-CAR 3 EXVF modeli:**

- Emiş gücünü ayarlamak için (1. seviyeden 4. seviyeye kadar) tutma sapında bulunan emme butonuna **L1** kısa aralıklarla basın; seçilen emiş kuvveti LED ışığıyla görüntülenecektir. Emme fonksiyonu açık ya da kapalı olduğu durumlarda emme kuvvetini ayarlamak mümkündür. Vakumlama fonksiyonun açıp kapatmak için emme butonuna **L1** yaklaşık 2saniye basılı tutmak yeterlidir.

PÜSKÜRTME-VAKUM YIKAMA SİSTEMİ, DETERJAN, SOĞUK).

• Esnek hortum **L** bağlantısına **T6** Küçük nozul (PÜSKÜRTME-VAKUM YIKAMA SİSTEMİ, DETERJAN, SOĞUK) aksesuarı takın.

• Makineyi uygun elektrik çıkışına bağlayın.

KULLANIM TABLOSU

△ Malzemenin az görünür bir bölgesinde daima bir prova yapın.

	Normal kir	Yoğun kir	Kurutma
Otomobil içi: koltuklar	köpük	köpük/buhar	aspiratör
Otomobil içi: halılar/moket	aspiratör	buhar/deterjan	aspiratör
Otomobil içi: çatı kaplaması/camlar	buhar	buhar	aspiratör
Otomobil içi: ön panel	aspiratör	aspiratör/basınçlı hava	bez
Otomobil jantları	buhar/deterjan	buhar/deterjan	bez
Genel olarak halı ve moketler	köpük	köpük/buhar	aspiratör
Banyolar, zeminler, kaplamalar	köpük	buhar/deterjan	aspiratör
Parquet	köpük	köpük	aspiratör
İnox çelik yüzeyler	köpük	buhar/deterjan	aspiratör

- Ana şaltere **B** basarak.

yalnız DSG-CAR 3 EXV modeli:

- Düğmeleri **E**, OFF pozisyonuna getirin (0).
- Enjeksiyon pompasını **P** şaltere basarak çalıştırın :
△ (I) **DETERJAN** seçimini yapın.
- Kapatın ve tetiğe basın **L3**
- Şaltere **L1** basarak vakumlamay çalıştırın.
- Aynı anda hem vakum hem de püskürtme fonksiyonunu kullanmak için: yukarıda bahsedilen püskürtme temizleme fonksiyonları birlikte kullanılabilir.

yalnız DSG-CAR 3 EXVF (köpük) modeli:

- Düğmeleri **E**, OFF pozisyonuna getirin (0).
- Enjeksiyon pompasını **P1** şaltere basarak çalıştırın :
- Enjeksiyon pompasını **P** şaltere basarak çalıştırın :
△ (I) **DETERJAN** seçimini yapın.
- Kapatın ve tetiğe basın **L3**
- Şaltere **L1** basarak vakumlamay çalıştırın.
- Emiş gücünü ayarlamak için (1. seviyeden 4. seviyeye kadar) tutma sapında bulunan emme butonuna **L1** kısa aralıklarla basın; seçilen emiş kuvveti LED ışığıyla görüntülenecektir. Emme fonksiyonu açık yada kapalı olduğu durumlarda emme kuvvetini ayarlamak mümkündür. Vakumlama fonksiyonunun açıp kapatmak için emme butonuna **L1** yaklaşık 2saniye basılı tutmak yeterlidir.
- Aynı anda hem vakum hem de püskürtme fonksiyonunu kullanmak için: yukarıda bahsedilen püskürtme temizleme fonksiyonları birlikte kullanılabilir.

BUHARLI TEMİZLEME

- Esnek hortum **L** bağlantısına en uygun aksesuarı takın.
- Makinayı uygun elektrik çıkışına bağlayın.
- Ana şaltere **B** basarak.
- Buhar uygulama butonuna **E** basarak "buhar hazır" ışığı **D** yanana kadar bekleyin.

yalnız köpük:

- **P1** Düğmesini buhar △ (I) pozisyonuna getirin.
- Buhar çıkışı için tetiğe basın **L3**.
- İlk buhar çıkışı bir miktar sulu olacaktır bundan dolayı tüfeği boşa ya da kumaş üzerine tutun.
- Makina üzerindeki ayar topuzundan **F** kullanılacak buhar çıkışı miktarını önceden ayarlayın. Basınç saati **R** buhar kazanı içerisindeki ısıyı gösterir.
- Aynı anda hem vakum hem de buhar fonksiyonunu kullanmak için: yukarıda bahsedilen buharlı temizleme fonksiyonları birlikte kullanılabilir.
- Şaltere **L1** basarak vakumlamay çalıştırın.

yalnız DSG-CAR 3 EXVF (köpük) modeli:



- Emiş gücünü ayarlamak için (1. seviyeden 4. seviyeye kadar) tutma sapında bulunan emme butonuna **L1** kısa aralıklarla basın; seçilen emiş kuvveti LED ışığıyla görüntülenecektir. Emme fonksiyonu açık yada kapalı olduğu durumlarda emme kuvvetini ayarlamak mümkündür. Vakumlama fonksiyonunun açıp kapatmak için emme butonuna **L1** yaklaşık 2saniye basılı tutmak yeterlidir.
- İşiniz bittiğinde buhar kolunu **L3** emme motoru-

nu kapatmadan bir kaç dakika önce kaptın. Böylece emme kanallarındaki nem alınmış olur.

BUHARLI TEMİZLEME + SICAK SU YADA DETERJAN PÜSKÜRTME

- Esnek hortum **L** bağlantısına en uygun aksesuarı takın.
- Makinayı uygun elektrik çıkışına bağlayın.
- Ana şaltere **B** basarak.
- Buhar uygulama butonuna **E** basarak "buhar hazırlama" ışığı **D** yanana kadar bekleyin.

Yalnız **DSG-CAR 3 EXVF** (köpük) modeli:



- **P1** Düğmesini buhar  (**I**) pozisyonuna getirin.
- Enjeksiyon pompasını **P** şaltere basarak çalıştırın : **H2O (II)** sıcak su ya da deterjan  (**I**) **DETERJAN** seçimini yapın.
- Enjeksiyon pompasının ilk çalışmasına yardımcı olmak için, buhar musluğu **F**,
- Kapatın ve tetiğe basın **L3**
- Makina üzerindeki ayar topuzundan **F** kullanılacak buhar çıkış miktarını önceden ayarlayın. Basınç saati **R** buhar kazanı içerisindeki ısıyı gösterir.
- Aynı anda hem vakum hem de buhar fonksiyonunu kullanmak için: yukarıda bahsedilen buharlı temizleme fonksiyonları birlikte kullanılabilir.
- Şaltere **L1** basarak vakumlamayı çalıştırın.

yalnız **DSG-CAR 3 EXVF** modeli:

- Emiş gücünü ayarlamak için (1. seviyeden 4. seviyeye kadar) tutma sapında bulunan emme butonuna **L1** kısa aralıklarla basın; seçilen emiş kuvveti LED ışığıyla görüntülenecektir. Emme fonksiyonu açık ya da kapalı olduğu durumlarda emme kuvvetini ayarlamak mümkündür. Vakumlama fonksiyonun açıp kapatmak için emme butonuna **L1** yaklaşık 2saniye basılı tutmak yeterlidir.
- İşiniz bittiğinde buhar kolunu **L3** emme motorunu kapatmadan bir kaç dakika önce kaptın. Böylece emme kanallarındaki nem alınmış olur.

KÖPÜK ÇEKİMİ İLE YIKAMA

yalnız **DSG-CAR 3 EXVF** modeli:

-  Köpük fonksiyonu "Foam": cihazı asgari 5 bar basınçlı bir hava kompresörüne (donanımda yoktur) bağlayın.
-  Köpük fonksiyonu "Foam": Köpük üretimi için özel deterjanlar kullanmak gerekir.
- Köpürme önleyici katkı maddesini yerleştirin, 50

cc.

- Basınçlı hava bağlantı hortumunu **V1**'e takın (hortum donanımda yoktur)
- Manivela **V3** ile hava basıncını **2** ila **5** bar arasında ayarlayın.
- Esnek hortum **L** bağlantısına en uygun aksesuarı takın.
- Makinayı uygun elektrik çıkışına bağlayın.
- Ana şaltere **B** basarak.
- **P1** Düğmesini hava **AIR (II)**, pozisyonuna getirin.
- **P** Düğmesini deterjan  (**I**) pozisyonuna getirin.
- Köpük çıkışı için, kola **L3** basın
- Köpüğü yayın.
- Deterjanın etki etmesi için **1** dakika bekleyin.
- **L1** Düğmesine basarak aspire edin
- Emiş gücünü ayarlamak için (1. seviyeden 4. seviyeye kadar) tutma sapında bulunan emme butonuna **L1** kısa aralıklarla basın; seçilen emiş kuvveti LED ışığıyla görüntülenecektir. Emme fonksiyonu açık ya da kapalı olduğu durumlarda emme kuvvetini ayarlamak mümkündür. Vakumlama fonksiyonun açıp kapatmak için emme butonuna **L1** yaklaşık 2saniye basılı tutmak yeterlidir.
- İşiniz bittiğinde buhar kolunu **L3** emme motorunu kapatmadan bir kaç dakika önce kaptın. Böylece emme kanallarındaki nem alınmış olur.

HAVA VE SU İLE ÇALKALAMA

yalnız **DSG-CAR 3 EXVF** modeli:

-  Köpük fonksiyonu "Foam": cihazı asgari 5 bar basınçlı bir hava kompresörüne (donanımda yoktur) bağlayın.
- Basınçlı hava bağlantı hortumunu **V1**'e takın (hortum donanımda yoktur)
- Manivela **V3** ile hava basıncını en fazla ayarlayın.
- Esnek hortum **L** bağlantısına en uygun aksesuarı takın.
- Makinayı uygun elektrik çıkışına bağlayın.
- Ana şaltere **B** basarak vakumlamayı çalıştırın
- **P1** Düğmesini hava **AIR (II)** pozisyonuna getirin.
- **P** Düğmesini su **H2O (II)** pozisyonuna getirin.
- Hava ve su çıkışı için, kola **L3** basın
- Köpüğü yayın.
- **L1** Düğmesine basarak aspire edin
- Emiş gücünü ayarlamak için (1. seviyeden 4. seviyeye kadar) tutma sapında bulunan emme butonuna **L1** kısa aralıklarla basın; seçilen emiş kuvveti LED ışığıyla görüntülenecektir. Emme fonksiyonu açık ya da kapalı olduğu durumlarda emme kuvvetini ayarlamak mümkündür. Vakumlama fonk-

siyonun açıp kapatmak için emme butonuna **L1** yaklaşık 2saniye basılı tutmak yeterlidir.

- İşiniz bittiğinde buhar kolunu **L3** emme motorunu kapatmadan bir kaç dakika önce kaptın. Böylece emme kanallarındaki nem alınmış olur.

KAZANA SU DOLDURMA

- Kazan deposu **L** elektronik seviye kontrol ünitesiyle birlikte sağlanır. Depo harici olduğu için istenilen zamanda doldurulabilir.
- **Kazanda su bittiği zaman:**
 1. makina aralıkla ikaz sesi çıkarır
 2. "su yok" seviye pilot ışığı yanar **C**
 3. buhar çıkışı durur
- **Şu şekilde doldurma yapın:**
 - Kazan düğmesini kapatın **E**
 - Ana şalteri kapatın **B**
 - Kablosu prizden çekin
 - Kazanı su doldurun **J**

KULLANIMDAN SONRA

- Düğmeleri **P, P1, E, B**, OFF pozisyonuna getirin (0).
- Tapayı duvar bağlantısından sökün.

KAFANIN SÖKÜLMESİ

- Kafayı **A** kazandan **I** çıkarmadan önce su seviye sensörünü **K** kazandan çıkartın (fig. 7)
 - Bağlantı kelepçelerini açın **G** ve bloğu kaldırdığınız **A** (fig. 8 ve 9).
 - Yıkanebilir filtreyi üste (fig. 10 ve 11).
 - Bloğu **A** kazan **I** üzerine yerleştirin sensörü **K** doğru şekilde bağlayın ve bağlantı kelepçelerini kapatın.

GARANTİ KOŞULLARI

Tüm aparatlarımız özenli denemelerden geçirilirler ve yürürlükteki kanunlara uygun olarak fabrikasyon hatalarına karşı (minimum 12 ay) garanti edilirler. Garanti satın alma tarihinden itibaren başlar. Ekipmanın ya da aksamalarının garanti kapsamında onarılması durumunda lütfen satın alma makbuzunu da getirin. Garanti süresi boyunca, kullanıcının kullanım talimatlarımıza uyararak makineyi doğru bir şekilde kullanmasına rağmen, malzeme hatalarından dolayı ortaya çıkabilecek her türlü arızayı yetkili servisimiz tamir edecektir. Garanti işlemi, kararımızca hatalı görülen parçaları yenisi ile değiştirerek veya tamir ederek gerçekleşir. Yenisi ile değiştirilen parçalar bize aittir. Onarım işlemi veya hatalı parçaların yerine yenisinin takılması, makinanın garanti süresini uzatmaz; yeni takılan parçalar için makinanın garanti süresi geçerlidir. Firmamız, makinanın yanlış kullanımından veya bakımından kaynaklanan makinaya veya parçalarına gelen zarar veya ziyanlardan sorumlu değildir. Aynı

durum, kullanım talimatlarımızda yer alan kuralları göz ardı etmek veya tarafımızca imal edilmemiş parça veya aksesuarların kullanımı için de geçerlidir. Tarafımızca yetkilendirilmemiş bir personel tarafından yapılan herhangi bir müdahale, tüm garanti haklarını ortadan kaldırır. Garanti, yıpranmasının makinanın kullanımından doğan doğal bir sonuç olduğu tüketim parçalarını kapsamaz.

DİKKAT! Tıkanmış nozüller gibi arızalar, kireç oluşum artıkları sebebi bloke olmuş makineler, hasarlı aksesuarlar (örn. bükülmüş hortum) ve/veya herhangi bir arıza olmaksızın normal çalışan makineler **GARANTİ KAPSAMINDA DEĞİLDİR.**

YETKİLENDİRİLMEMİŞ VEYA ONAYLANMAMIŞ GARANTİ KAPSAMINDAKİ ŞİKAYETLERDEN KAYNAKLANAN TÜM ÜCRETLER, BORÇ KAYDEDİLİR.

ELDEN ÇIKARMA



Elektrikli ya da elektronik bir cihaz sahibi olan kişinin bu ürünü ya da elektrikli/elektronik aksesuarlarını ayrılmış evsel atık olarak atması kanunen yasaktır. (elektrikli ve elektronik cihazların atıkları ile ilgili 2012/19/EU direktifine ve bu direktifi yürürlüğe koyan AB üyesi devletlerin ulusal kanunlarına uygun olarak) Kişi bu ürünleri ücretsiz toplama ve yeniden değerlendirme merkezlerine göndermekle yükümlüdür. - Ürünü çevreye atmak hem çevreye hem de insan sağlığına ciddi zarar verebilir. Şekildeki sembol kentsel atık çöp bidonunu temsil etmekte olup cihazın çöpe atılmasını kesinlikle yasaklamaktadır. 2012/19/EU direktifi ve farklı topluluk devletlerinin etkin kararnamelerindeki talimatlara uyulmaması idari açıdan yaptırıma tabidir.

BAKIM

OLAĞAN BAKIM TABLOSU

İŞLEM	MAKİNE KISMI	SIKLIK	GÖREVLİ KURUM
Toz haznesini	Her temizlikten sonra toz haznesini boşaltın.	Her kullanımda	Kullanıcı
Kazanın Boşaltılması	Başlığı sökün, cihazın kafasının altında buluna musluğu açın.	Beher kullanımda	Kullanıcı
Kazan temizliği	Servis kılavuzuna göre ısıtıcı ve seviye sondası sökümü, yıkaması	Her 6 ayda bir (çok kireçli su olması durumunda daha sık)	Yetkili teknik servis merkezi
Buhar memesi	H2 çıkış prizinin iç kısmında bulunan memeyi tedarik edilen iğne ile temizleme	Haftada bir	Kullanıcı
Yıkanabilir filtre	Söküm ve içten dışa doğru musluk suyu ile yıkama, monte etmeden kurumaya bırakma	Her kullanımda	Kullanıcı
Hava filtreleri	Makinenin sağ yan tarafında bulunan M hava filtrelerini, kiri basınçlı hava ile uzaklaştırmak sureti ile temizlemek.	Her kullanımda	Kullanıcı
Aksesuarlar	-Flex hortumunun ve aksesuar uzatmalarının nemli kir ile tikanıp cihazın performansını azaltmadığından emin olma: - Dikkat! Flex'i yıkamayın ve suya ya da diğer sıvılara batırmayın Flex hortumunu detaylı şekilde temizlemek için uzatma aksesuarını ve püskürtücüyü bağlayın ve depoya ulaşana kadar flex hortumunun içinde bir litre tatlı su akıtın.	Haftada bir	Kullanıcı
	- Verificare periodicamente lo stato di usura delle guarnizioni ed eventualmente sostituirle.	Ayda bir	Kullanıcı

SİNYAL (LED/ZİL)	Anlamı	Çözüm
fasıllı bipleme	Dış tank su bitti	Tanktaki suyu ikmal edin
sürekli bipleme	Su dolumu yapılmadı	Kapatın ve tekrar açın, kazanın basıncını tahliye edin, mavi hortumları tanka yerleştirip suya battıklarından emin olun. Sorun ederse yetkili servis ile temas kurun
4 bip / mola 4"	Su dolumu talebi yok	Kazan temizliği. Sorun ederse yetkili servis ile temas kurun
Sadece bir kez 2 bip	Kazan şalteri açıkken (on) 30 min kullanmama sonunda bekleme	Buhar verin

OPIS IN MONTAŽA

- A** Glava motorja
B  Glavno stikalo ON/OFF
C Lučka: pomanjkanje vode
D Lučka: para pripravljena
E  Stikalo grelca
F Gumb regulacije pare
G Ročke za pritrnitev glave/rezervoar
J Posoda vode
J1 Posoda detergenta
K Sonda
H Sesalna šoba
H1 Šoba cevi flex
H2 Izhod pare
I Rezervoar
L Flex cev
L1 Gumb za sesanje
L2 Zaščita izhajanja pare
L3 Ročka pare

- M** Filtri zraka
N Plastična šobica
N1 Kovinska šobica
N2 Medeninasta šobica
O Podaljšek cevi

- P** Stikalo črpalke

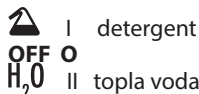
Ile model **DSG-CAR 3 EXVF** :

- P1** Stikalo za način uporabe:



- Q** Nastavek za prah (Ile **DSG-CAR 3 EXV**)
Q1 Nastavek za tekočine (Ile **DSG-CAR 3 EXV**)
Q2 Okvir za preproge/tapison (Ile **DSG-CAR 3 EXV**)
Q3 Krtača za penjenje (Ile **DSG-CAR 3 EXVF (pena), ni para**)
R Manometer para
S Okrogla šoba
S1 Okrogla šoba 150
T Velik nastavek za paro/sesanje

- T1** Majhen nastavek 150
T2 Majhna šoba (PARNA / PENA, VSE VROČE)
T3 Velika šoba (Ile **DSG-CAR 3 EXVF (pena)**)
T4 Okvir za peno (Ile **DSG-CAR 3 EXVF (pena)**)
T5 Aditiv proti penjenju (Ile **DSG-CAR 3 EXVF (pena)**)
T6 Majhna šoba (PRANJE Z EKSTRAKCIJO + INJEKCIJANJE DETERGENTA, VSE HLADNO).
U Strgalo
U1 Strgalo 150
V1 Priključek za kompresiran zrak (Ile **DSG-CAR 3 EXVF (pena)**)
V2 Manometer za kompresiran zrak (Ile **DSG-CAR 3 EXVF (pena)**)
V3 Okrogli gumb za kompresiran zrak (Ile **DSG-CAR 3 EXVF (pena)**)
X Ravna sulica
Y Nagnjena šoba
Z Cev za izpust tekočine
Z1 Filter

SIMBOLI



POZOR! IZ VARNOSTNIH RAZLOGOV BODITE POZORNI.



AOPOZORILO! NEVARNOST ZARADI VROČE PARE.



AOPOZORILO! NEVARNOST OPEKLINE



NEVARNOST ZARADI VROČE PARE.



POZOR: Curki vode pod visokim pritiskom so lahko v primeru neustrezne uporabe nevarni. Curkov nikoli ne usmerjajte neposredno v osebe, živali, električne aparata ali v sam aparat.

PREDVIDENA UPORABA

- Profesionalni parni generator je primeren za čiščenje vseh površin še posebej lokacije kjer se pripravlja, dela ali uporablja živila: restavracije, trgovine in industrij.
- Ostala uporaba: čiščenje toaletnih prostorov, lokalov, skupnosti na splošno, težke industrije, livarne,

stavbno pohištvo, za restavriranje, v avtomobilski industriji.

> TEHNIČNI PODATKI (glej oznako Tehnični podatki)

VARNOST

⚠ POMEMBNO OPOZORILO

⚠ **POZOR:** Aparat je načrtovan za uporabo s čistilom iz kompleta ali čistilom, ki ga priporoča proizvajalec (na primer nevtralni šampon na osnovi anionskih razgradljivih tenzioaktivnih delcev). Uporaba drugih vrst čistil ali kemičnih sredstev lahko vpliva na varnost uporabe aparata.

⚠ **POZOR:** Visokotlačni curki so lahko nevarni, če jih nepravilno uporabljate. Curka ne usmerjajte v ljudi, v električne elemente ali v sam stroj.

⚠ **POZOR:** Ne uporabljajte aparata v bližini oseb, razen če so le-te ustrezno zavarovane z zaščitnimi oplačili.

⚠ **POZOR:** Ne usmerjajte vodnega curka proti sebi ali drugim osebam z namenom čiščenja oblačil ali čevljev.

⚠ **POZOR:** Nevarnost eksplozije. Ne pršiti vnetljive tekočine.

⚠ **POZOR:** Ne dovolite, da bi aparat uporabljali otroci ali neizkušene osebe.

⚠ **POZOR:** Da bi zagotovili varnost stroja, uporabite le originalne rezervne dele, od proizvajalca, ali ga je odobril proizvajalec

⚠ **POZOR:** Ni dovoljena uporaba proizvoda otrokom ali fizično, senzorično, umsko nesposobnim osebam ali tistim, ki nimajo izkustva ali spoznavanja in niso bile prikladno izurjene ali poučene.

⚠ **POZOR:** Voda, ki je tekla skozi sistemski ločevalnik, je klasificirana kot nepitna.

⚠ **POZOR:** V primeru poškodovane električne vrvice ali okvare pomembnih delov aparata, kot na primer varnostnih mehanizmov, visokotlačne cevi, pištole, itd., slednjega ne uporabljajte.

⚠ **POZOR:** Neustrezni podaljški so lahko nevarni.

⚠ **POZOR:** Če uporabljate podaljšek, mora biti ta ustrezen za uporabo na prostem, povezovalni element pa mora biti vedno suh in nad tlemi.

⚠ **POZOR:** Priporočena je uporaba koluta za kable, saj ta omogoča, da se vtičnica vedno nahaja vsaj 60 mm nad tlemi.

⚠ **POZOR:** Vsakokrat, ko aparata ne nadzorujete, ga povsem izključite (glavno stikalo v položaju (0)OFF.

⚠ **POZOR:** Cev vsebuje električne povezave: ne uporabljajte je za zbiranje vode in ne čistite je z namakanjem v vodo.

⚠ SPLOŠNA OPOZORILA

⚠ Pred uporabo aparata, pozorno preberite navodila za uporabo, kjer boste dobili pomembne podatke glede instalacije, uporabe in vzdrževanja.

⚠ V kolikor ne boste upoštevali varnostna opozorila, lahko pride do resnih telesnih poškodb ali poškodbe aparata.

⚠ Shranjujte navodila vsaj dokler se ne boste aparata znebili.

⚠ Procedura uporabe in vzdrževanja morajo biti izvedene pravilno, v kolikor ne upoštevate navodil, proizvajalec ne more biti odgovoren za poškodbe na ljudeh, živalih ali ostalih predmetih.

⚠ Aparat mora biti vedno vertikalno postavljen in ne prevrnjen.

⚠ Navedena navodila vsekakor ne morejo preprečiti mogoče nesreče, zato je odgovornost kupca da ravna pazljivo.

⚠ Aparat ima vgrajeno ozemljitev, zato je naloga kupca da poskrbi za postavitev ostalih varoval proti kratkem stiku ali prenapetosti po normativih, tako da se uporabi magnetotermična stikala in diferenciala.

⚠ Preden vstavite vodo v posodo, ugasnite aparat tako da obrnete glavno stikalo na pozicijo OFF in izklopote napajalni kabel iz vtičnice.

⚠ Aparat naj ni vklopljen po nepotrebem. Z glavnim stikalom izklopote aparat če ga ne uporabljate.

⚠ Preden se lotite vzdrževalnih del se vedno spomnite na:

Ugasnite aparat (glavno stikalo postavite na OFF). Napajalni kabel izklopote iz vtičnice.

⚠ Nikoli ne preusmerite parne pištole proti osebam, živalim ali delikatnim predmetom kot so plastika, kristal ali predmetom ki v stiku z paro se lahko stopijo ali deformirajo

⚠ Parne šobe vas lahko opečejo zato nikoli jih ne tikajte z golimi rokami.

⚠ Aparat ni bil narejen za delovanje v eksplozivnih prostorih, zato je strogo prepovedana uporaba v prostorih z ozračjem visoke eksplozivnosti.

⚠ Za premik aparata uporabite samo ročko s katero je aparat opremljen.

⚠ Prepričajte se da je posoda čista.

⚠ Prepričajte se da so posode pravilno napolnjene: ena samo z pitno vodo (ne destilirana ali mineralna) in ena posoda za detergent ali vodo za splahnjevanje.

⚠ Priklop na električno omrežje mora opraviti kvalificiran električar skladno s standardom IEC 60364-1. Priporočamo, da je napajanje električnega toka k napravi izvedeno tako, da vsebuje diferencialno tokovno zaščito, ki bo samodejno prekinila napajanje, če bo odvod toka skozi ozemljitev presegal 30 mA v 30 ms ali napravo, ki bo preizkusila ozemljitev.

⚠ Preverite, ali vtičnica ustreza vtiču naprave.

⚠ Ni dovoljena uporaba proizvoda otrokom ali fizično, senzorično, umsko nesposobnim osebam ali tistim, ki nimajo izkustva ali spoznavanja.

⚠ Otroci se ne smejo igrati s proizvodom, četudi so pod kontrolo.

⚠ Funkcija pena "Foam": povežite aparat na kompresor za zrak (ni dobavljen) minimalno 5 barov.

⚠ Funkcija pena "Foam": Za proizvodnjo pene je potrebno uporabiti specifične detergente.

⚠ Vedno najprej izvedite test na malo vidnem mestu materiala.

ARNOSTNE NAPRAVE

⚠ **ATENÇÃO:POZOR:** Pištola je opremljena z varnostnim zatičem. Pri uporabi stroja je pomembno, da podprete varnostno zaščito, da se izognete nehotenim zaklanjanjem.



- Varnostni ventil
- Tlačni ventil
- 2 x Termostat

Priklopi za parne cevi imajo dvojno zaščito in so narejeni po originalnem projektu z ekskluzivnim materialom kateri je zelo odporen.

ELEKTRIČNI PRIKLJUČEK

Naprava se sme priključiti samo na električni priključek, ki ga je elektroinštalater izvedel v skladu z IEC 60364-1.

Pri priključitvi aparata na omrežje je potrebno zagotoviti naslednji pogoj: $Z_{max} = 0,11 \text{ Ohm}$ (EN 61000-3-11:2000)

UPORABA

ZAGON

⚠ Med pripravo izklopite aparat in iztaknite vtičnico

- Napolnite posodo **J** z vodo iz pipe (slika 1)
- ⚠ Ne dodajte nobene vrste detergenta v posodo namenjeno vodi
- Napolnite posodo **J1** z detergentom (slika 2)
- Vstavite cevi (+, -, *) v posode (slika 3)

⚠ Ta aparat je bil testiran z detergentom dobavljenim od proizvajalca. Uporaba drugih detergentov lahko škoduje delovanju le tega.

- Vstavite šobo **H1** od flex cevi **L** v sesalno šobo **H** (slika 4-5-6)

⚠ Nikoli ne delajte brez predhodnega montiranja filtra!

SESANJE PRAHU

- Vstavite v ročaj od flex cevi **L**, najbolj primeren pribor.
 - Vključite aparat v primerno vtičnico.
 - Vključite glavno stikalo **B**
 - Posesajte zrak s pritiskom na gumb **L1**
- le model DSG-CAR 3 EXVF :**
- Za nastavitvi moč sesanja (od 1 do 4 razreda), nežno pritiskajte na gumb sesanja **L1**, na ročki. Moč se lahko regulira tudi če se ne sesa. Za vklop in izklop sesalca, držite gumb **L1** za cca 2 sekundi.

PRANJE Z EKSTRAKCIJO + INIJEKIRANJE DETERGENTA , VSE HLADNO

- Vstavite v ročaj flex cevi **L** najbolj primeren pribor **T6** Majhna šoba (PRANJE Z EKSTRAKCIJO + INIJEKIRANJE DETERGENTA , VSE HLADNO).
- Vključite aparat v primerno vtičnico.
- Vključite glavno stikalo **B**

le model DSG-CAR 3 EXV :

- Prepričajte se, da je kotel izklopljen, stikalo **E** mora biti izklopljeno v položaju (0)
- Vključite črpalko za injekcijo s stikalom **P** v položaja:

 ali detergent (I).

- Stisnite na ročki **L3**.
- Posesajte zrak s pritiskom na gumb **L1**
- Priključite naslove, od funkcij čiščenja s INJEKCI-RANJE v sesanju lahko delujeta istočasno.

le model DSG-CAR 3 EXVF (pena):

- Prepričajte se, da je kotel izklopljen, stikalo **E** mora biti izklopljeno v položaju (0)
- Prepričajte se, stikalo P1 mora biti izklopljeno v položaju (0)
- Vključite črpalko za injekcijo s stikalom **P** v položaja:

 ali detergent (I).

- Stisnite na ročki **L3**.
- Posesajte zrak s pritiskom na gumb **L1**
- Za nastaviti moč sesanja (od 1 do 4 razreda), nežno pritiskajte na gumb sesanja **L1**, na ročki. Moč se lahko regulira tudi če se ne sesa. Za vklop in izklop sesalca, držite gumb **L1** za cca 2 sekundi.
- Priključite naslove, od funkcij čiščenja s INJEKCI-RANJE v sesanju lahko delujeta istočasno.

PRANJE S PARO

- Vstavite v ročaj od flex cevi **L**, najbolj primeren pribor.
- Vključite aparat v primerno vtičnico.
- Vključite glavno stikalo **B**
- Vključite stikalo **E** za pridobitev pare. Para je pripravljena ko se zasveti lučka **D**

le model DSG-CAR 3 EXVF (pena):

- Prestavite stikalo **P1** v položaj  (I) para.
- Za izhod pare pritisnite na ročki gumb **L3**. Pri prvi uporabi bo zraven pare tudi nekaj kondenzirane vode; usmerite stran od površine katero imate namen čistiti
- Nastavite moč pare preko vrtljivega gumba **F** na aparatu. Manometer **R** nam kaže tlak v notranjosti kotla
- Aparat nam omogoča, da funkciji čiščenje s paro in sesanje lahko delujeta istočasno.
- Posesajte zrak s pritiskom na gumb **L1**

le model DSG-CAR 3 EXVF (pena):

- Za nastaviti moč sesanja (od 1 do 4 razreda), nežno pritiskajte na gumb sesanja **L1**, na ročki. Moč se lahko regulira tudi če se ne sesa.



Za vklop in izklop sesalca, držite gumb **L1** za cca 2 sekundi.

- Po končanem delu, spustite nekoliko prej ročko za paro **L3**. Pustite vklopljeno še nekaj trenutkov sesanje, da posesate vodo, katera je ostala med čiščenjem.

PRANJE Z EKSTRAKCIJO PARE + INJEKCI-RANJE TO-PLJE VODE ALI DETERGENTA

- Vstavite v ročaj od flex cevi **L**, najbolj primeren pribor.
- Vključite aparat v primerno vtičnico.
- Vključite glavno stikalo **B**
- Vključite gumb za pripravo pare **E** in počakajte, da se prižge lučka **D**

le model DSG-CAR 3 EXVF (pena):

- Prestavite stikalo  (I) **P1** v položaj para.
- Vključite črpalko za injekcijo s stikalom **P** v položaja:
H2O (II) topla voda
 ali detergent (I).
- Za lažje delovanje črpalke za injekcijo, zaprite gumb **F**
- Stisnite na ročki **L3**.
- Nastavite moč pare preko vrtljivega gumba **F** na aparatu. Manometer **R** nam kaže tlak v notranjosti kotla
- Aparat nam omogoča, da funkciji čiščenje s paro in sesanje lahko delujeta istočasno.
- Posesajte zrak s pritiskom na gumb **L1**

le model DSG-CAR 3 EXVF :

- Za nastaviti moč sesanja (od 1 do 4 razreda), nežno pritiskajte na gumb sesanja **L1**, na ročki. Moč se lahko regulira tudi če se ne sesa. Za vklop in izklop sesalca, držite gumb **L1** za cca 2 sekundi.
- Po končanem delu, spustite nekoliko prej ročko za paro **L3**. Pustite vklopljeno še nekaj trenutkov sesanje, da posesate vodo, katera je ostala med čiščenjem.

PRANJE Z EKSTRAKCIJO PENE

le model DSG-CAR 3 EXVF (pena) :

 Funkcija pena "Foam": povežite aparat na kompresor za zrak (ni dobavljen) minimalno **5** barov.



 Funkcija pena "Foam": Za proizvodnjo pene je potrebno uporabiti specifične deter-

TABELA UPORABE

⚠ Vedno najprej izvedite test na malo vidnem mestu materiala.

	Običajna umazanija	Intenzivna umazanija	Sušenje
Notranjost avtomobila: sedeži	pena	pena/para	sesalnik
Notranjost avtomobila: preproge/tapison	sesalnik	para/detergent	sesalnik
Notranjost avtomobila: obloga strehe/stekel	para	para	sesalnik
Notranjost avtomobila: armatura	sesalnik	sesalec/kompresiran zrak	krpa
Platišča avtomobila	para/detergent	para/detergent	krpa
Preproge in tapison na splošno	pena	pena/para	sesalnik
Higienske storitve, talne površine, obloge	pena	para/detergent	sesalnik
Parquet	pena	pena	sesalnik
Površine iz inox jekla	pena	para/detergent	sesalnik

gente.

- V posodo nalijte aditiv proti peni, 50 cc.
- Povežite cev za povezavo kompresiranega zraka na **V1** (cev ni priložena)
- Nastavite zračni pritisk z **2** na **5** barov s pomočjo okroglega gumba **V3**.
- Vstavite v ročaj od flex cevi **L**, najbolj primeren pribor.
- Vključite aparat v primerno vtičnico.
- Vključite glavno stikalo **B**
- Prestavite stikalo **P1** v položaj **AIR (II)** zrak .
- Prestavite stikalo **P1** v položaj  **(I)** detergent.
- Za izpust pene , pritisnite ročico **L3**
- Porazdelite peno.
- Počakajte **1** minuto, da začne detergent delovati.
- Posesajte zrak s pritiskom na gumb **L1**
- Za nastaviti moč sesanja (od 1 do 4 razreda), nežno pritiskajte na gumb sesanja **L1**, na ročki. Moč se lahko regulira tudi če se ne sesa. Za vklop in izklop sesalca, držite gumb **L1** za cca 2 sekundi.
- Po končanem delu, spustite nekoliko prej ročko za paro **L3**. Pustite vklopljeno še nekaj trenutkov sesanje, da posesate vodo, katera je ostala med čiščenjem.

IZPIRANJE Z ZRAKOM IN Z VODO

le model **DSG-CAR 3 EXVF (pena)** :

⚠ Funkcija pena "Foam": povežite aparat na kompresor za zrak (ni dobavljen) minimalno **5** barov.

- Povežite cev za povezavo kompresiranega zraka na **V1** (cev ni priložena)
- Nastavite zračni pritisk nato do maksimuma s pomočjo okroglega gumba **V3**.
- Vstavite v ročaj od flex cevi **L**, najbolj primeren pribor.
- Vključite aparat v primerno vtičnico.
- Vključite glavno stikalo **B**
- Prestavite stikalo **P1** v položaj **AIR (II)** zrak.
- Prestavite stikalo **P** v položaj **H2O (II)** voda.
- Za izpust zraka in vode pritisnite ročico **L3**
- Posesajte zrak s pritiskom na gumb **L1**
- Za nastaviti moč sesanja (od 1 do 4 razreda), nežno pritiskajte na gumb sesanja **L1**, na ročki. Moč se lahko regulira tudi če se ne sesa. Za vklop in izklop sesalca, držite gumb **L1** za cca 2 sekundi.
- Po končanem delu, spustite nekoliko prej ročko za paro **L3**. Pustite vklopljeno še nekaj trenutkov sesanje, da posesate vodo, katera je ostala med čiščenjem.

POLJENJE VODE V KOTLU

- Rezervoar kotla L polne kotel, ker je rezervoar zunanj, se ga lahko polne kadar koli.
- **K** adar zmanjka vode v rezervoarju ko-

tla, aparat:

- odda akustični signal (bip)
- lučka nivoja vode utripa **C**
- izhod pare se zaustavi
- Za napolniti naredite tako:
 - Izklopite stikalo za ogrevanje **E**
 - Izklopite glavno stikalo **B**
 - Izklopite napajalni kabel iz vtičnice
 - Napolnite rezervoar vode kotla **J**

IZKLOP APARATA

- Stikala **P, P1, E, B**, postavite na pozicijo OFF
- Izklopite napajalni kabel iz vtičnice

ODSTRANITEV GLAVE APARATA

- Preden odstranite glavo aparata **A** od posode **I**, odstranite sondo **K** iz rezervoarja (slika 7)
- Osvobodite ročaje **G** in dvignite glavo **A** (slika 8 in 9)
- Vstavite pralni filter na glavo **A** (slika 10 in 11)
- Postavite glavo **A** na posodo **I**, vstavite sondo **K** v njej namenjeno luknjo in ponovno zatakните ročaje.

GARANCIJSKI POGOJI

Vsi naši aparati so bili pregledani in programirani in so pokriti z minimalno garancijsko dobo 12 mesecev. Garancija začne veljati od dneva nakupa. V primeru okvare aparata ali pribora je potrebno priložiti kopijo računa. V času garancije bo naš pooblaščen servis popravil vse možne napake, ki se lahko zgodijo s pravilno uporabo aparata. Zamenjani deli pod garancijo ostanejo v naši lasti. Čas, ki ga servis uporabi za popravilo aparata se podaljša na garanciji. Ne pokrivamo garancije na napakah, ki nastanejo zaradi nepravilne uporabe ali vzdrževanja aparata. Ne na aparatu in ne na priboru. Kakršen koli poseg v aparat v obdobju garancije, garancijo izniči! Garancija ne krije material, ki je namenjen potrošnji.

Pozor: Okvare kot so zamašene šobe, blokirani aparat zaradi vodnega kamna, poškodovan pribor (primer zvita cev) ne predstavljajo okvare kite pod garancijo.

Demontaža in reciklaža

Uporabnik glede na normative CE oziroma glede na zakon je dolžen aparat pravilno reciklirati. V primeru demontaže aparata je potrebno biti previden in upoštevati varnostna navodila, katera sledijo: -Pri demontaži operativnih delov aparata. -Transport in ravnanje aparata. -Reciklaži. -Sortiranju različnih materialov kateri sestavljajo aparat. Pri demontaži in reciklaži je potrebno upoštevati tudi določena pravila glede varovanja okolja v katerem živimo.

Odstraniti tudi najmanjši delež olja, ki ostane na/v aparatu. Škodljive snovi ne smemo puščati v okolju. Odpeljati jih moramo k podjetju, ki se ukvarja s recikliranjem nevarnih snovi. V kolikor nevarne snovi ne bodo reciklirane na pravilen, zakonski način se lahko zgodi sledeče:

1) Onesnaževanje okolja. 2) Zastrupitev oseb, ki se ukvarjajo z reciklažo. Fleksibilni deli, krtače in ves ostal plastičen material mora biti recikliran ločeno. Pnevmatični deli in električni, kot so ventili, elektro ventili, regulatorji pritiska, stikala, transformatorji,... morajo biti ločeni da se jih bo preko reciklaže lahko ponovno uporabilo.

Telo in vsi ostali metalni deli moramo reciklirati ločeno. Tako jih bodo podjetja ki so odgovorna za tak material lahko ponovno uporabila.

Odstranitev tako imenovanih toksičnih delov, morajo biti po zakonu ločeni in predani pooblaščenim odpadom.



V kolikor ste lastnik električne ali elektronske naprave, Vam zakon (v skladu z direktivo Evropske skupnosti 2012/19/EU o ravnanju z odrahljenimi električnimi in elektronskimi napravami in državno zakonodajo držav članic Evropske skupnosti, ki so sprejele to direktivo) prepoveduje, da s tem proizvodom oz. z njenimi električnimi/elektronskimi deli ravnate kot z običajnimi hišnimi odpadki. Poslužite se predvidenih brezplačnih zbiralnih mest. - Če proizvod odvržete v okolju, lahko resno ogrozite naravo in človeško zdravje. Upodobljeni simbol predstavlja kontejner za mestne smeti. Strogo je prepovedano odlagati proizvod v te kontejnerje. Neupoštevanje določb iz direktive 2012/19/EU in odlokov iz držav Evropske skupnosti se kaznuje.

VZDRŽEVANJE

TABELA REDNEGA VZDRŽEVANJA

POSEG	DEL STROJA	POGOSTOST	POOBLAŠČENA STANOVA
Zbiralnik umazanije	Po vsakem ĘiöĘnju izpraznite zbiralnik umazanije.	Po vsaki uporabi	Uporabnik
Praznjenje grelnika	Odstranite glavo, odprite pipo, ki se nahaja pod glavo naprave .	Pri vsaki uporabi	Uporabnik
Ĉišĉenje kotla	Razstavljanje, ĉišĉenje grelnika vode in senzorja ravni, upoštevaĉoĉ navodila iz priroĉnika za uporabo	Vsakiĉ 6 mesecev (ali pogosteje, ĉe voda vsebuje veliko koliĉino vodnega kamna)	Pooblašĉeni center za tehniĉno pomoĉ
Šoba za paro	S priloženim žebliĉkom oĉistite šobo, ki se nahaja v notranjosti izhodne vtiĉnice H2	Enkrat tedensko	Uporabnik
Pralni filter	Napravo najprej razstavite, zatem pa jo s tekoĉo vodo oĉistite iz notranjosti proti zunanosti in nato poĉakajte, da se dobro posuši. Ko je povsem suha, jo spet sestavite	Po vsaki uporabi	Uporabnik
Uporabnik	Oĉistite zraĉne filtre M , ki se nahajajo na desni strani stroja. S stisnjenim zrakom s filtrov odstranite umazanijo	Po vsaki uporabi	Uporabnik
Pripomoĉki	- Preverite, ali upogibna cev in podaljški niso zamašeni zaradi vlažne umazanije in da to ne povzroĉa zmanjšane zmogljivosti stroja: Pozor! Upogibne cevi ne ĉistite z vodo ali drugimi tekoĉinami in je vanje tudi ne namakajte. Upogibno cev skrbno oĉistite tako, da izpraznite rezervoar, povežete podaljšek in prho in pustite, da en liter tekoĉe vode steĉe skozi upogibno cev in pride do rezervoarja.	Enkrat tedensko	Uporabnik
	- Verificare periodicamente lo stato di usura delle guarnizioni ed eventualmente sostituirle.	Enkrat meseĉno	Uporabnik

DIAGNOSTIKA

SIGNAL (LED/ BRENĀALO)	Pomen	Rešitev
prekinjaĉoĉ pisk	Ni veĉ vode v zunanji posodi	Dolijte vodo v posodo
stalni pisk	Voda se ne nalaga	Ugasnite in ponovno prižgite , odvedite tlak iz grelnika, modre cevi vstavite v posodo, da preverite ugrez. Ĉe je še prisoten, se obrnite na pooblašĉen Center za pomoĉ uporabnikom
4 piski / pavza 4"	Ni ukaza za nalaganje vode	Ĉišĉenje kotla. Ĉe je še prisoten, se obrnite na pooblašĉen Center za pomoĉ uporabnikom
2 piska samo enkrat	Mirovanje po 30 min s prižganim stikalom za grelnik (on)	Dostavite paro

> **ОПИСАНИЕ МАШИНЫ**

A Двигательная часть

B  **Общий выключатель ON/OFF**

C Индикатор "Нет воды"

D Индикатор "Пар готов"

E  **Выключатель ON/OFF бойлера**

F Рукоятка регулировки пара

G Крючки для крепления головной части/барабана

J Резервуар для воды

J1 Резервуар для моющего средства

K Датчик уровня воды

H Вакуумное соединение

H1 Наконечник гибкого шланга

H2 пара на выходе розетки

I Бак

L Гибкий шланг

L1 Рукоятка всасывающего двигателя

L2 Блокировка подачи пара (Foam: Воздушный)

L3 Рычаг подачи пара (Foam: Воздушный)

M Воздушный фильтр

N - Малая нейлоновая щетка

N1 Малая латунная щетка

N2 Малая нержавеющая стальная щетка

O Удлинительная трубка

P Селектор Насос выключатель ON/OFF, который впрыскивает



I - вводить для моющего раствора

OFF

O - выключить

H₂O

II - холодная вода

только для модели **DSG-CAR 3 EXVF** :P1 **Селектор Выключатель Функции:**

I - Пар

OFF

O - выключить

AIR

II - Воздушный compressa

Q Фитинг для чистки пола, пыли (только **DSG-CAR 3 EXV**)Q1 Фитинг для откачки жидкости (только **DSG-CAR 3 EXV**)Q2 Фитинг для чистки ковра (только **DSG-CAR 3 EXV**)Q3 **щетка вспенивание нет пара** (только **DSG-CAR 3 EXVF (пена)**)

R Манометр для измерения давления пар

S Круглая щетка для всасывания пыли

S1 маленькая щетка 150

T большая кисть паром/всасывания

(для паровой) (только **DSG-CAR 3 EXV**)

T1 небольшой щетки 150 (для паровой)

T2 небольшой щетки (ткань) (ПАРА / ПЕНА, ГОРЯЧАЯ)

T3 большая щетка (ткань) (только **DSG-CAR 3 EXVF (пена)**)T4 скребок (ткань) (только **DSG-CAR 3 EXVF (пена)**)T5 Противопенная добавка (только **DSG-CAR 3 EXVF (пена)**)

T6 небольшой щетки (ЧИСТКА С ПОДАЧЕЙ МОЮЩЕГО РАСТВОРА, ВВЕДЕНИЕ/ПЫЛЕСОС, все холодно).

U Стеклоочиститель большой

U1 Стеклоочиститель талая 150

V1 Соединитель для сжатый воздух (только **DSG-CAR 3 EXVF (пена)**)V2 Манометр для сжатый воздух (только **DSG-CAR 3 EXVF (пена)**)V3 Рукоятка регулировки для сжатый воздух (только **DSG-CAR 3 EXVF (пена)**)

X Всасывающий щелевой наконечник

Y Соединитель для соединения

принадлежностей с

паровым/всасывающим наконечником

Z Сливной шланг

Z1 фильтр

**ВНИМАНИЕ! ДЛЯ ОБЕСПЕЧЕНИЯ БЕЗОПАСНОСТИ БУДЬТЕ ВНИМАТЕЛЬНЫ****Опасно: горячий пар** . не трогать, это очень горячая**ВНИМАНИЕ!** не трогать, это очень горячая

горячий пар

**ВНИМАНИЕ:** Высоконапорные струи воды могут представлять собой опасность, если использовать их ненадлежащим образом. Струю нельзя направлять на людей, животных, включенные электроприборы или непосредственно на аппарат.> **НАЗНАЧЕНИЕ И ПРИМЕНЕНИЕ**

- Данное устройство предназначено для ПРОФЕССИОНАЛЬНОГО использования.
- Парогенератор для промышленной очистки позволяет выполнять очистку и дезинфицировать практически любой предмет легко и без вреда для окружающей среды даже в самых труднодоступных местах, при помощи мощных средств или без них.
- Данная установка может, кроме того, использоваться в качестве простого пылесоса, используемого как для уборки пыли, так и для обращения с жидкостями.

> ТЕХНИЧЕСКИЕ ДАННЫЕ

(см. этикетка Технические данные)

БЕЗОПАСНОСТЬ



ВАЖНО ПРЕДУПРЕЖДЕНИЕ

⚠ **ВНИМАНИЕ:** Данный аппарат разработан для использования с чистящими средствами, рекомендуемыми и поставляемыми изготовителем (нейтральный чистящий шампунь на основе биологически разложимых анионных поверхностно-активных веществ). Применение других чистящих средств или химических веществ может снизить надежность аппарата.

⚠ **ВНИМАНИЕ:** Струи пара под высоким давлением при неправильном использовании могут быть опасны. Струю нельзя направлять непосредственно на людей, включенное электрическое оборудование или на сам парогенератор.

⚠ **ВНИМАНИЕ:** Не использовать аппарат, если рядом находятся люди без спецодежды.

⚠ **ВНИМАНИЕ:** Не направлять струю на себя или других людей с целью очистки обуви или одежды.

⚠ **ВНИМАНИЕ:** Риск взрыва. Не распылять горючих жидкостей.

⚠ **ВНИМАНИЕ:** Не допускать к пользованию аппаратом детей или необученный персонал.

⚠ **ВНИМАНИЕ:** Для обеспечения безопасности машине, используйте только оригинальные запчасти от производителя или утвержденного производителя

⚠ **ВНИМАНИЕ:** Сервисное обслуживание и ремонт должны проводиться только в авторизованной сервисной мастерской. Для ремонта должны использоваться только оригинальные запасные части от производителя.

⚠ **ВНИМАНИЕ:** Вода, которая проходит через противоток, считается не питьевой.

⚠ **ВНИМАНИЕ:** Не использовать аппарат при повреждении силового кабеля или важных

для работы аппарата деталей, например, предохранительных устройств, шланга высокого давления пистолета-распылителя и т.д.

⚠ **ВНИМАНИЕ:** Неподходящие удлинители могут представлять опасность.

⚠ Если удлинитель используется, он должен быть пригоден для применения в зоне помещения, а электрические соединения должны быть сухими и находиться над грунтом.

⚠ Рекомендуется использовать для этого удлинители на катушке, у которых розетка располагается по меньшей мере на 60 мм выше уровня грунта.

⚠ **ВНИМАНИЕ:** Аппарат необходимо полностью выключать каждый раз (главный выключатель в положение (OFF), когда он остается без присмотра.

⚠ Этот шланг содержит электрические контакты: не используйте его для набора воды и не погружайте в воду для очистки.



ОБЩИЕ ПРЕДУПРЕЖДЕНИЯ

⚠ Компоненты, используемые для упаковки продукции (например, пластиковые мешки), представляют опасность. Храните их в недоступном месте для детей и животных.

⚠ Использование данного оборудования в целях, не предусмотренных данным руководством, представляет опасность. Не используйте данное оборудование не по назначению.

⚠ Производитель не берет на себя ответственность за повреждения или травмы, причиненные людям, животным или имуществу из-за неправильного использования оборудования или из-за нарушения правил эксплуатации.

⚠ Прежде чем подключить аппарат к сети убедитесь в том, что данные на фирменной табличке соответствуют характеристикам электрической сети и розетка защищена автоматическим предохранительным выключателем.

⚠ **Никогда не дотрагивайтесь до штепселя влажными руками!**

⚠ **НИКОГДА НЕ ТЯНИТЕ ЗА ШНУР ЭЛЕКТРОПИТАНИЯ, ЧТОБЫ ВЫНУТЬ ШТЕПСЕЛЬНУЮ ВИЛКУ ИЗ РОЗЕТКИ.**

⚠ Не тяните за сетевой кабель, чтобы поднять оборудование или сдвинуть его с места.

⚠ Разверните полностью электрический кабель, прежде чем использовать.

⚠ Не рекомендуется использовать электрические удлинители, при необходимости, использовать удлинитель с печатью одобрения безопасности и заземления. Минимальное сечение кабель-удлинитель 2,5 мм².

⚠ Никогда не проводите операции по сервис-

ному обслуживанию оборудования, предварительно не отключив его и не отсоединив от питающей сети. Не оставляйте оборудование в местах, доступных для детей или людей с ограниченными физическими или психическими возможностями.

⚠ Не рекомендуется использовать электрические удлинители, при необходимости, использовать удлинитель с печатью одобрения безопасности и дисперсии в землю. Минимальное сечение кабель-удлинитель 2,5 мм².

⚠ Не используйте оборудование для пар для очистки электрических оборудования или электричество.

⚠ Не работайте с руками и ногами мокрую, когда устройство подключено к источнику питания.

⚠ Не погружайте прибор в воду с целью очистки и не мойте его под струей воды.

⚠ Не используйте для чистки прибора с паром.

⚠ Сервисное обслуживание и ремонт должны проводиться только в авторизованной сервисной мастерской. Для ремонта должны использоваться только оригинальные запасные части от производителя..

⚠ Прежде чем подключить аппарат к сети убедитесь в том, что данные на фирменной табличке соответствуют характеристикам электрической сети.

⚠ Соединение с электрической сетью должно выполняться КВАЛИФИЦИРОВАННЫМ ЭЛЕКТРИКОМ и должно соответствовать требованиям нормы IEC 60364-1. Рекомендуется, чтобы электропитание данного оборудования включало выключатель, способный разъединить питание, если ток рассеяния к земле превышает 30 мА в течение 30 мс, или устройство, могущее выполнять функции контура заземления.

⚠ Убедитесь, что параметры сетевой розетки соответствуют параметрам оборудования

⚠ Не использовать аппарат при температуре ниже 0°C, если он оснащен шлангом из ПВХ (H VV-F).

⚠ Если силовой кабель поврежден, в целях соблюдения безопасности он должен быть заменен изготовителем, либо в сервисной технической службе, либо квалифицированным персоналом

⚠ Оборудование не разработано для сбора опасной для здоровья пыли, а также легко воспламеняемых или взрывоопасных веществ

⚠ Оборудование не должно использоваться, для сбора жидкости из контейнеров, туалетов, ванн, и т.д.

⚠ Немедленно выключите пылесос в случае утечки из него жидкости или пены.

⚠ Пылесос не должен использоваться для чистки людей и животных всасывающее отверстие пылесоса далеко от тела. Носик всасывания должен держаться отдельно от тела, особенно тонкие области, такие как глаза, уши и рот.

⚠ Не касайтесь их руками, недалеко от струи пара.

⚠ не предотвратит выброс пара.

⚠ Труи воды могут представлять собой опасность, если использовать их ненадлежащим образом. Струю нельзя направлять на людей, животных, включенные электроприборы или непосредственно на аппарат.

⚠ Во время использования, не накрывайте прибор может перегреться..

⚠ Если оборудование отдан в аренду другим людям, вы должны дать им инструкции.

⚠ Не допускается использование изделия детьми и лицами с ограниченными физическими, сенсорными и умственными возможностями, а также лицами, не имеющими соответствующего опыта и навыков.

⚠ Не допускается использование изделия детьми

⚠ Не допускается использование изделия детьми для игр даже под присмотром взрослых.

⚠ Функция пены: подключите устройство к воздушному компрессору, 5 бар минимум (не входит в комплект).

⚠ Функция пены: Использование конкретных моющих средства, он незаменим для производства пенопласта.

⚠ Всегда проверяйте на скрытой области материала.

ПРЕДОХРАНИТЕЛЬНЫЕ УСТРОЙСТВА:

Пистолет-распылитель снабжен предохранительной блокировкой. Во избежание случайного открытия ее следует включать при каждом перерыве в работе аппарата.



- Предохранительный клапан
- Давление
- 2 термостат .

Соединения парового шланга снабжены двойной защитной блокировкой и изготовлены по оригинальному проекту из специальных стойких материалов.

ПОДКЛЮЧЕНИЕ К ИСТОЧНИКУ ТОКА

Прибор можно подключать только к элементу электроподключения, исполненному электромонтером в соответствии с нормами IEC 60364-1.

Электрическое подключение данного аппарата

ТАБЛИЦА ИСПОЛЬЗОВАНИЯ

△ Всегда проверяйте на скрытой области материала.

	Нормальная грязь	Интенсивное загрязнение	сушка
Интерьер автомобиля: сиденья	пена	пена / пара	вакуум
Интерьер а.: коврики / ковровое покрытие	вакуум	пара / моющего средства	вакуум
Интерьер а.: внутренняя облицовка крыши / окон	пар	пар	вакуум
Интерьер а.: Приборная панель	вакуум	вакуума / сжатого воздуха	ткань
Автомобильные диски	пара / моющего средства	Vapore / detergente	ткань
Ковры и ковровые покрытия в целом	пена	пена / пара	вакуум
Ванные комнаты, полы, обивка	пена	пара / моющего средства	вакуум
паркет	пена	пена	вакуум
Поверхности из нержавеющей стали	пена	пара / моющего средства	вакуум

должно отвечать следующему условию: $Z_{max} = 0,11 \text{ Ohm}$ (EN 61000-3-11:2000)

ИСПОЛЬЗОВАНИЕ

МОНТАЖ -ПУСК

△ при подготовке устройства к использованию выключите его и отсоедините от розетки электросети!

- Заполните резервуар (J) водой (рис. 1)

△ ЗАПРЕЩАЕТСЯ ЗАЛИВАТЬ В ВОДЯНОЙ РЕЗЕРВУАР ЛЮБЫЕ МОЮЩИЕ СРЕДСТВА, ХИМИЧЕСКИЕ РЕАКТИВЫ!

- Заполните резервуар (J1) моющим средством (рис. 2)
- Наденьте (Φ,+, -,*) шланг на (Φ,+, -,*) штуцер резервуара (рис. 3)

△ О данный прибор предназначен для использования с моющим средством, поставляемым или рекомендованным заводом-изготовителем.

- Использование других моющих средств и химреактивов может нанести ущерб безопасности прибора!
- Установите наконечник (H1) гибкого шланга (L) на всасывающее соединение (H) (рис. 4/5/6).

△ Категорически запрещается использовать прибор без фильтра!

УБОРКА ПЫЛИ

- Вставьте наиболее подходящую насадку в рукоятку гибкого шланга (L).

- Подключите прибор к надлежащей электрической розетке.
- Начните, нажав главный выключатель (B).
- Начните вакуумирование, нажав выключатель (L1).

только для модели DSG-CAR 3 EXVF (пена):

- Для выбора мощности всасывания (от 1 до 4 уровня) нажмите кнопку дистанционного управления всасыванием (L1) на рукоятке с короткими интервалами; при этом загорается светодиодный индикатор выбранного уровня мощности всасывания. Уровень мощности можно изменять и на включенном, и на выключенном пылесосе.
- Для включения/выключения вакуума удерживайте кнопку дистанционного управления всасыванием (L1) в течение двух секунд.

ЧИСТКА С ПОДАЧЕЙ МОЮЩЕГО РАСТВОРА, ВВЕДЕНИЕ/ПЫЛЕСОС, ВСЕ ХОЛОДНО

- Вставьте наиболее подходящую насадку T6 в рукоятку гибкого шланга (L).
- Подключите прибор к надлежащей электрической розетке.
- Начните, нажав главный выключатель (B).

только для модели DSG-CAR 3 EXV :

- Пента-котел, выключатель E должен быть выключен (Выкл)
- Селектор выключатель (P) выберите подачу горячей воды или моющего средства
- △ (I) или моющего
- Нажмите рычаг (L3).
- Начните вакуумирование, нажав выключатель

(L1).

Для подачи ВВЕДЕНИЕ и вакуумирования одновременно: вышеупомянутые функции чистки можно использовать совместно.

только для модели DSG-CAR 3 EXVF (пена):

- Пента-котел, выключатель **E** должен быть выключен (ВыКЛ) (0)
- Выключатель **P1** должен быть выключен (ВыКЛ)
- Селектор выключатель (**P**) выберите подачу горячей воды или моющего средства  (**I**) или моющего
- Нажмите рычаг (**L3**).
- Начните вакуумирование, нажав выключатель (**L1**).
- Для выбора мощности всасывания (от 1 до 4 уровня) нажмите кнопку дистанционного управления всасыванием (**L1**) на рукоятке с короткими интервалами; при этом загорается светодиодный индикатор выбранного уровня мощности всасывания. Уровень мощности можно изменять как при включенном, так и при выключенном всасывании. Для включения/выключения вакуума удерживайте кнопку дистанционного управления всасыванием (**L1**) в течение двух секунд.

Для подачи ВВЕДЕНИЕ и вакуумирования одновременно: вышеупомянутые функции чистки можно использовать совместно.

ЧИСТКА ПАРОМ

- Вставьте наиболее подходящую принадлежность в рукоятку гибкого шланга (**L**).
- Подключите прибор к надлежащей электрической розетке.
- Начните вакуумирование, нажав главный выключатель (**B**).
- Включите систему подачи пара, используя выключатель (**E**) и дождитесь, когда загорится индикатор "пар готов" (**D**).

только DSG-CAR 3 EXVF (пена):

- Селектор Насос выключатель (**P1**) который впрыскивает  (**I**) Пар.
 - Нажмите рычаг (**L3**).
- Первая порция пара будет выходить вместе с конденсатом; направьте струю в сторону или на ткань.
- Установите количество пара, используя рукоятку (**F**), размещенную на приборе. Манометр **R** показывает давление в бойлере.

- Для подачи пара и вакуумирования одновременно: вышеупомянутые функции паровой чистки можно использовать совместно.
- Начните вакуумирование, нажав выключатель (**L1**).



только для модели DSG-CAR 3 EXVF (пена):

- Для выбора мощности всасывания (от 1 до 4 уровня) нажмите кнопку дистанционного управления всасыванием (**L1**) на рукоятке с короткими интервалами; при этом загорается светодиодный индикатор выбранного уровня мощности всасывания. Уровень мощности можно изменять как при включенном, так и при выключенном всасывании. Для включения/выключения вакуума удерживайте кнопку дистанционного управления всасыванием (**L1**) в течение двух секунд.
- По окончании работы отпустите рычаг подачи пара (**L3**) за несколько мгновений до выключения двигателя всасывания (**L1**). Это позволяет всосать некоторое количество пыли для устранения влажности.

ЧИСТКА ПАРОМ + впрыскивает горячая вода или моющего раствора

- Вставьте наиболее подходящую принадлежность в рукоятку гибкого шланга (**L**).
- Подключите прибор к надлежащей электрической розетке.
- Начните вакуумирование, нажав главный выключатель (**B**).
- Включите систему подачи пара, используя выключатель (**E**) и дождитесь, когда загорится индикатор "пар готов" (**D**).

только DSG-CAR 3 EXVF (пена):

- Селектор Насос выключатель (**P1**) который впрыскивает  (**I**) Пар.
- Селектор выключатель (**P**) выберите подачу горячей воды или моющего средства **H2O** (**II**) горячей воды или  (**I**) или моющего

только DSG-CAR 3 EXV:

- Для ОБЕСПЕЧЕНИЯ ЗАПОЛНЕНИЯ НАГНЕТАТЕЛЬНОГО НАСОСА ЗАКРОЙТЕ КРАН ПОДАЧИ ПАРА (**F**)
- Нажмите рычаг (**L3**)
- Установите количество пара, используя рукоятку (**F**), размещенную на приборе. Манометр (**R**) показывает давление в бойлере.
- Для подачи пара и вакуумирования одновременно: вышеупомянутые функции паровой

чистки можно использовать совместно.

- Начните вакуумирование, нажав выключатель (L1).

только для модели DSG-CAR 3 EXVF (пена):

- Для выбора мощности всасывания (от 1 до 4 уровня) нажмите кнопку дистанционного управления всасыванием (L1) на рукоятке с короткими интервалами; при этом загорается светодиодный индикатор выбранного уровня мощности всасывания. Уровень мощности можно изменять как при включенном, так и при выключенном всасывании. Для включения/выключения вакуума удерживайте кнопку дистанционного управления всасыванием (L1) в течение двух секунд.
- По окончании работы отпустите рычаг подачи пара (L3) за несколько мгновений до выключения двигателя всасывания (L1). Это позволяет всосать некоторое количество пыли для устранения влажности.

ЧИСТКА ВСПЕНИВАНИЕ

только DSG-CAR 3 EXVF (пена):

△ Функция пены: подключите устройство к воздушного компрессора, 5 бар минимум (не входит в комплект).

△ Функция пены: Использование конкретных моющие средства, он незаменим для производства пенопласта.

- Налейте в ствол, 50 cc.
- Подключить шланг со сжатым воздухом установки (V1) (шланг не входит в комплект).
- Отрегулируйте давление воздуха ручкой (V3), от 2 до 5 бар.
- Вставьте наиболее подходящую принадлежность в рукоятку гибкого шланга (L).
- Подключите прибор к надлежащей электрической розетке.
- нажав главный выключатель (B)
- Селектор выключатель (P1) выберите AIR (II) сжатый воздух .
- Селектор выключатель (P) выберите (I) моющего.
- Нажмите рычаг (L3)
- Распределите пену.
- Оставьте моющее средство включенным на **1 минуту**.
- Вакуум нажатием кнопки (L1)
- Для выбора мощности всасывания (от 1 до 4 уровня) нажмите кнопку дистанционного управления всасыванием (L1) на рукоятке с короткими интервалами; при этом загорается светодиодный индикатор выбранного уровня мощности всасывания. Уровень мощности можно изменять как при включенном, так и при выключенном всасывании. Для включе-

ния/выключения вакуума удерживайте кнопку дистанционного управления всасыванием (L1) в течение двух секунд.

- По окончании работы отпустите рычаг подачи пара (L3) за несколько мгновений до выключения двигателя всасывания (L1). Это позволяет всосать некоторое количество пыли для устранения влажности.

ПРОМЫВКА ВОЗДУХОМ И ВОДОЙ

только DSG-CAR 3 EXVF (пена):

△ Функция пены: подключите устройство к воздушного компрессора, 5 бар минимум (не входит в комплект).

- Подключить шланг со сжатым воздухом установки (V1) (шланг не входит в комплект).
- Отрегулируйте давление воздуха ручкой (V3), 5 бар.
- Вставьте наиболее подходящую принадлежность в рукоятку гибкого шланга (L).
- Подключите прибор к надлежащей электрической розетке.
- нажав главный выключатель (B)
- Селектор выключатель (P1) выберите AIR (II) сжатый воздух .
- Селектор выключатель (P) выберите H2O (II) водой.
- Нажмите рычаг (L3)
- Vacuun by pressing button (L1)
- Для выбора мощности всасывания (от 1 до 4 уровня) нажмите кнопку дистанционного управления всасыванием (L1) на рукоятке с короткими интервалами; при этом загорается светодиодный индикатор выбранного уровня мощности всасывания.

ПОПОЛНЕНИЕ ВОДЯНОГО РЕЗЕРВУАРА БОЙЛЕРА ВОДОЙ

Водяной бак (L) бойлера снабжает бойлер водой с помощью электронного управления уровнем; так как он является внешним резервуаром, его можно пополнять в любое время.

- Когда уровень воды в водяном резервуаре бойлера снижается ниже допустимого уровня:
 - прибор подает прерывистые звуковые сигналы
 - мигает контрольный индикатор (C) низкого уровня воды
 - выход пара прекращается.

ПОСЛЕ ИСПОЛЬЗОВАНИЯ

- Каждый раз после окончания работы устанавливайте выключатели P, P1, E, B, в положение OFF (ВЫКЛЮЧЕНО).

ОТСОЕДИНЕНИЕ ПРИВОДНОЙ ЧАСТИ

- Перед снятием приводной части (**A**) с барабана (**I**), отсоедините датчик (**K**) от резервуара (рис. 7).
- Освободите зажимы (**G**) и поднимите приводную часть (**A**) (рис.8 и 9).
- Установите фильтр с моющим фильтрующим элементом (рис. 10 и 11).
- Установите приводную часть (**A**) на барабан (**I**), вставьте датчик уровня в надлежащее отверстие (**K**) и закройте зажимы.

ГАРАНТИЙНЫЕ УСЛОВИЯ

Данный прибор относится к высококачественным изделиям, изготовленным в соответствии с современной технологией из тщательно подобранных материалов. На него распространяется 12-месячная гарантия, которая начинается со дня поставки прибора. В случае необходимости гарантийного ремонта следует предъявить квитанцию или счет. Во время гарантийного периода все неисправности, при условии, что пользователь следовал инструкциям, изложенным в настоящем руководстве, которые могут возникать из-за дефектов материалов, будут устраняться авторизо-

ТЕХНИЧЕСКОЕ ОБСЛУЖИВАНИЕ

ТАБЛИЦА ПЛАНОВОГО ТЕХОБСЛУЖИВАНИЯ

ОПЕРАЦИЯ	ЧАСТЬ МАШИНЫ	ПЕРИОДИЧНОСТЬ	ОРГАНИЗАЦИЯ-ИСПОЛНИТЕЛЬ
Резервуар для грязи.	После проведения каждой чистки опораживать резервуар для грязи.	При каждом использовании	Пользователь
Опорожнение котла	Снимите головку, откройте кран расположенный под головкой оборудования.	При каждом использовании	Пользователь
Очистка котла	Демонтаж, промывка бойлера и датчика уровня согласно сервисному руководству	Каждые 6 месяцев (или чаще в случае воды с высоким содержанием известняка)	Авторизованный сервисный центр
Форсунка пара	Очистить посредством иглы из комплекта поставки форсунку, расположенную внутри выходного потока H2	Раз в неделю	Пользователь
Моющийся фильтр	Демонтируйте фильтр, промойте его изнутри наружу проточной водой и оставьте просохнуть, затем установите фильтр на место	При каждом использовании	Пользователь
Воздушные фильтры	Очистите воздушные фильтры M с правой стороны машины, сдувая грязь сжатым воздухом	При каждом использовании	Пользователь
Дополнительные принадлежности	Проверьте, чтобы труба flex и удлиняющие дополнительные принадлежности не были засорены влажной грязью, что приводит к ухудшению эксплуатационных характеристик агрегата: Внимание! Не мойте и не погружайте трубу flex в воду или другие жидкости. Тщательно очистите трубу flex, опорожните бак, соедините удлиняющую принадлежность и разбрызгиватель, после чего пропустите литр мягкой воды через трубу flex (вода должна пройти до бака).	Раз в неделю	Пользователь
	- Регулярно проверяйте износ уплотнений и при необходимости замените их.	Раз в месяц	Пользователь

ваным сервисным центром. Детали, считающиеся неисправными, будут либо заменяться, либо подвергаться ремонту по гарантии. Замененные детали остаются нашей собственностью. Замена либо ремонт не увеличивают срок гарантийного периода; на детали распространяется гарантийный период, действующий для всего прибора. Мы не несем ответственности за повреждения или неисправности прибора или любого его компонента, если они вызваны ненадлежащим использованием или техническим обслуживанием прибора. Это условие распространяется и на случаи несоблюдения инструкций, изложенных в настоящем руководстве, и на случаи использования запасных частей и принадлежностей, не входящих в нашу программу. Гарантии будут аннулированы при попытках вскрытия прибора неуполномоченными лицами. Гарантия не распространяется на изнашиваемые детали, износ которых является естественным результатом использования прибора (как например, распылители и наконечники, прокладки, подвижные части). **ВСЕ РАСХОДЫ, ПОНЕСЕННЫЕ ИЗ-ЗА НЕАВТОРИЗОВАННЫХ ИЛИ НЕПОДТВЕРЖДЕННЫХ ПРЕТЕНЗИЙ ВО ВРЕМЯ ДЕЙСТВИЯ ГАРАНТИЙНОГО ПЕРИОДА, БУДУТ ОПЛАЧИВАТЬСЯ КЛИЕНТОМ.**



Закон (в соответствии с директивой ЕС 2012/19/EU по отходам электрического и электронного оборудования и национальных законов государств-членов ЕС, которые разработали эту директиву) запрещает владельцу электрического или электронного прибора уничтожение этого продукта или его электрических/электронных частей в качестве твердых городских бытовых отходов и обязывает его сдавать эти отходы в специализированные центры. - Выброс продукта в окружающую среду может нанести серьезный ущерб самой среде и здоровью человека.

На рисунке изображен контейнер для муниципальных отходов; строго запрещается выбрасывать аппарат в эти контейнеры. Несоблюдение руководящей директивы 2012/19/EU и исполнительных декретов различных стран Сообщества подлежит административному наказанию.

УТИЛИЗАЦИЯ

ДИАГНОСТИКА

СИГНАЛ (СВЕТОДИОД/ ЗУММЕР)	Значение	Решение
отрывистый гудок	Во внешнем резервуаре закончилась вода	Долейте воду в резервуар
непрерывный гудок	Вода не заполняется	Выключите и вновь включите, стравите давление из котла, вставьте синие трубки в резервуар, убедившись в погружении. Если проблема не пропадает, обращайтесь в уполномоченный центр технической поддержки
4 гудка / пауза 4 с	Отсутствует запрос на заполнение воды	Очистка котла. Если проблема не пропадает, обращайтесь в уполномоченный центр технической поддержки
2 гудка только один раз	Включение режима ожидания из-за 30 min простоя при включенном выключателе котла (ВКЛ)	Включите подачу пара



كما مالك الكهربائية أو الإلكترونية ، وتنفيذ القانون
 (وفقا لتوجيهات الاتحاد الأوروبي EC/2012/19)
 على قوانين النفايات الكهربائية والإلكترونية والوطنية للدول
 الأعضاء في الاتحاد الأوروبي هذا التوجيه) ينهاك إزالة المنتج أو
 ملحقاتها الكهربائية / الإلكترونية والنفايات المنزلية والصلبة في
 المناطق الحضرية بدلا من ذلك يتطلب منك إزالته داخل مراكز
 جمع المعينة لهذا الغرض.
 يمكنك إزالة المنتج مباشرة من الموزع عن طريق شراء منتج جديد
 ، أي ما يعادل ينبغي القضاء على ذلك. ويمكن لوقف هذا المنتج
 في البيئة تسبب أضرارا خطيرة على البيئة وصحة الإنسان.
 هذا الرمز على الرقم يمثل حاوية للنفايات في المناطق الحضرية
 وممنوع منعا باتا لوضع الجهاز في هذه الحاويات.

تحذير ! أي عيب مثل انسداد فتحات ، محرك المتوقفة على نطاق
 والجير ، وتضررت الملحقات (للسابقيين الأنابيب بنت). و / أو
 الآلات التي ليست لها الافتراضي، لا يشملها الضمان .

TOUS LES FRAIS.....

جميع التكاليف المتعلقة بطلبات المساعدة بموجب ضمانات غير
 المقبولة من قبل الشركة المصنعة لأنه لا للرد على شروط معاودة
 QUIS لهذا الغرض سيتم خصم للعميل .

الصيانة

برنامج الصيانات الدورية يُرجى زيارة الموقع

www.lavorservice.com

وتنزيل خطة الصيانات الدورية

جدول الصيانة الدورية			
العملية	جزء الآلة	جدول زمني محدد	الجهة المسؤولة
حاوية الأوساخ	فارغة حاوية التراب بعد كل تنظيف	عند كل استعمال	المستخدم
قم بتفريغ سخان المياه	قم بإزالة الرأس، وافتح المقبض الموجود تحت رأس الجهاز.	عند كل استخدام	المستخدم
تنظيف الغلاية	فك وتنظيف الغلاية ومسبار تحديد المستوى وفقاً للإرشادات الواردة في كتيب الخدمة	كل 6 أشهر (أو أقل من ذلك في حالة الماء العسر للغاية)	مركز الصيانة الفني المعتمد
فوهة البخار	باستعمال الدبوس المرفق قم بتنظيف الفوهة الموجودة داخل H2 مقبس الخروج	بمعدل مرة واحدة في الأسبوع	المستخدم
الفلتر القابل للغسيل	قم بفكه وتنظيفه من الداخل نحو الخارج باستخدام كثير من الماء الجاري، ثم اتركه لييجف قبل إعادة تركيبه من جديد	عند كل استعمال	المستخدم
فلتر الهواء	المثبتة على الجزء الجانبي الأيمن من M قم بتنظيف فلاتر الهواء الماكينة مع استعمال الهواء المضغوط لإزالة الأوساخ العالقة	عند كل استعمال	المستخدم
الإكسسوارات	وجلبات التطويل غير مسدودة نتيجة flex تحقق من أن الأنبوب تكون الأوساخ الرطبة حيث من شأنها أن تقلل من كفاءة الماكينة ولا تغمره في الماء أو في أي سائل flex انتبه! لا تغسل الأنبوب أخرى بعناية، قم بإفراغ الخزان، ثم بتوصيل flex لتنظيف الأنبوب الإكسسوار الخاص بتطويل الرشاش وذلك لجعل مقدار لتر وحتى يصل إلى flex من الماء العذب يتدفق داخل الأنبوب الخزان	بمعدل مرة واحدة في الأسبوع	المستخدم
	تحقق بشكل دوري من حالة استعمال الحشوات واحرص على استبدالها بشكل دائم	مرة في الشهر	المستخدم

شهادة CE للمطابقة

تقر تحت مسؤوليتها الخاصة بأن الماكينة:

انظر الآن إلى آخر صفحة

إيطاليا -

انظر الآن إلى آخر صفحة

موديل - نوع:

المنتج: الغسيل بالبخار استخراج أو سخاثة و حقن المياه المنظفات

انظر الآن إلى آخر صفحة EC.....

EN

انظر الآن إلى آخر صفحة

مطابق للتوجيه CE وتعديلاته اللاحقة ومعايير EN:

EU.....

المدير العام
انظر الآن إلى آخر صفحة

النشرة الفنية موجودة لدى
انظر الآن إلى آخر صفحة

04. صُممت هذه الماكينة للاستخدام مع عامل التنظيف المرورد أو الموصى به من قبل الشركة المصنعة. إن استخدام عوامل التنظيف الأخرى أو الكيماويات قد يؤثر سلبا على سلامة الماكينة.

1° إن النفث عالي الضغط قد يكون خطيرا إذا أسيئ استخدامه. لا يجب توجيه النفث نحو الأشخاص أو المعدات الكهربائية التي تعمل بتيار حي أو الماكينة نفسها.
XY إن وصلات التطويل غير المناسبة قد تكون خطيرة.

2° في حالة استخدام وصلات التطويل من الأسلاك، يجب أن تكون مناسبة للاستخدام الخارجي، ويجب الحفاظ على التوصيل جافا وبعيدا عن الأرض.

2° ب. نوصي بأن يتم ذلك بواسطة بكرة للسلك بمقيس يبعد على الأقل 60 ملم عن الأرض..
6° . يحتوي هذا الخرطوم على توصيلات كهربائية: لا تستخدمه لتوصيل الماء، ولا تغمره في الماء لتنظيفه.

CONDITIONS DE GARANTIE

شروط الضمان

لقد مرت كافة لدينا وحدات اختبارات مكثفة وتحت الضمان عن أي عيوب التصنيع وفقا للمعايير الحالية (الحد الأدنى 12 شهرا). يسري الضمان من تاريخ الشراء. وينبغي إذا كان جهازك أو ملحقات يجب أن تعاد للإصلاح ، نسخة من بطاقة أو فاتورة ترفق . خلال فترة الضمان وسوف ، وإصلاح تحتاج إلى المساعدة للمركز في حالة عطل المعدات التي يمكن أن يعزى إلى خلل تصنيع وليس المستخدم لديه اتباع التعليمات الواردة في التعليمات المرفقة مع الجهاز. ويغطي الضمان إصلاح أو استبدال لأجزاء من الشركة المصنعة نفسها قد أنشئت الخلل استبدال أجزاء تبقى من ممتلكات الشركة المصنعة. يجب إصلاح أو استبدال الأجزاء التالية لا تمديد فترة الضمان التي تنطبق على الجهاز ، والاستعاضة عن قطع فترة ضمان وحدة من الجهاز. الصانع لا تتحمل أية مسؤولية عن الأضرار أو خلل في الجهاز أو جزء منها ، بسبب عدم الامتثال للتعليمات ، والصيانة غير لائق للجهاز ، وعدم الامتثال وذكرت والمعايير والتوصيات الواردة في دليل التقنية المتوفرة مع الجهاز أو عن طريق استخدام قطع الغيار والملحقات الأخرى لم تقدم من قبل الشركة المصنعة . إن أي تدخل على الجهاز الذي أدلى به شخص غير مخول من قبل الشركة المصنعة باطله الضمان. الضمان لا يغطي أجزاء تخضع لارتداء خلال السير العادي للجهاز .

REMETTRE DE L'EAU DANS LA CHAUDIERE

عودة المياه في المرجل

• خزان اللوازم المرجل من خلال مراقبة مستوى الإلكترونية ، نظرا لأن هذه هي خزان خارجي ، ويمكن تعديل أوضاعها في أي وقت .

• تدفق المياه عند طريق قذيفة من المرجل :
1. آلة الصفاير

2. الرش مستوى المياه جيم ضوء المصابيح
3. بخار من توقف

• لاستعادة المياه ، والمضى قدما على النحو التالي :
• إيقاف تشغيل وحدة عن طريق الضغط على زر على التدفئة البريد

• إيقاف التبديل الرئيسي بآء
• إزالة المكونات من
• تعبئة مياه المراجل بآء

APRES UTILISATION

بعد الاستخدام

• ووضع ، الجهاز من العمل من الانتهاء مرة كل في في
مفاتحي ح
P, P1, E, B,
التيار وقطع الموقف في , OFF الوضع على ,
الكهربائي

EXTRACTION DU COUVERCLE

زوال الغطاء

• قبل إزالة غطاء يمكنني إعادة إطلاق النار على الدبابات كالتحقيق (الرسم 7)
- ربط مجموعة الحرة ورفع الغطاء (رسم 8 و 9) .
- وضع مرشح قابل للغسل على رأس (رسم 10 و 11) .
- جبل الرأس على خطاطيف ويمكن للكاف أنا بوضع التحقيق في الحفرة وثيق مع الحق .

LAVAGGIO CON ESTRAZIONE SCHIUMA (solo FOAM)

الرغوة استخراج مع الغسيل (فقط FOAM)

- بضاعط الجهاز صل
- بار 5 الأدنى الحد (فقر غير) الهواء
- المتخصصه المنظفات استخدام الضروري من الرغوة لإنتاج
- أدخل أنبوب توصيل الهواء المضغوط في V1 (خرطوم غير مرفق)
- اضبط ضغط الهواء من V3 المقيض باستخدام بار 5 إلى 2.
- إدراج خرطوم التعامل مع الملحقات التي تناسبها .
- توصيل الجهاز بمأخذ .
- -تفعيل مفتاح الطاقة بآء
- حدد المفتاح في (II) الوضع في (P1) الهواء، AIR.
- حدد المفتاح في (I) الوضع في (P) المنظف.
- L3 الذراع على اضبط الرغوة، لتسرب بالنسبة
- وزع الرغوة.
- انتظر لمدة المنظف يتفاعل بحيث دقيقة، 1
- اشطف بالضغط على الزر L1

RISCIACQUO CON ARIA E ACQUA (solo FOAM)

الشفط بالهواء والماء

(فقط FOAM)

- بضاعط الجهاز صل
- بار 5 الأدنى الحد (مرفق غير) الهواء
- أدخل أنبوب توصيل الهواء المضغوط في V1 (خرطوم غير مرفق)
- اضبط ضغط الهواء من V3 المقيض باستخدام.
- إدراج خرطوم التعامل مع الملحقات التي تناسبها .
- توصيل الجهاز بمأخذ .
- -تفعيل مفتاح الطاقة بآء
- حدد المفتاح في (II) الوضع في (P1) الهواء، AIR.
- حدد المفتاح في (I) الوضع في (P) المنظف.
- L3 الذراع على اضبط الرغوة، لتسرب بالنسبة
- وزع الرغوة.
- انتظر لمدة المنظف يتفاعل بحيث دقيقة، 1
- اشطف بالضغط على الزر L1

وسيرافق المعرض الأول من تكثيف البخار. مباشرة الطائرة بالقرب أو على قطعة من القماش .

--الإعداد المسبق للكمية بخار مع زر واو وضعت على جهاز .

قياس آر يدل على الضغط داخل المرجل .

--يمكنك تنظيف بالبخار بينما مص .

--تعيين امتصاص الطاقة (أو العجل I إلى مستوى 4) ، اضبط على زر L1 على التعامل مع فراغ في فترات زمنية قصيرة ، فإن تحديد مستوى الطاقة تضيء. فمن الممكن لتغيير مستوى الطاقة عند السلطة على ومتى إيقاف. لتشغيل وإيقاف ومكنسة كهربائية ، فراغ باستمرار L1 لنحو ثانييتين .

--وفي نهاية المطاف ، والإفراج عن بخار L3 رافعة لحظات قليلة قبل ان يتحول المحرك شطف التبديل L1 لاستعادة الرطوبة عن طريق أنابيب الشطف .

LAVAGE PAR EXTRACTION VAPEUR+INJECTION EAU CHAUDE DANS LA CHAUDIERE

الغسيل بالبخار استخراج أو الساخنة + حقن المياه المنظفات

هام: استخدم دائماً مادة إضافية ضد الرغوة أو أداة ضد الرغوة إدراج خرطوم التعامل مع الملحقات التي تناسبها .

• توصيل الجهاز بمأخذ .

--تفعيل مفتاح الطاقة بآء

--اختر من بخار باستخدام التبديل البريد حتى الصمام تشغيل "بخار جاهزة" د .

الأضواء "بخار جاهزة" د

Foam فقط:

• حدد المفتاح في (I) الوضع في (P1) البخار.

فقط

اضغط على الذراع L3

--التحقق من مضخة حقن مع التبديل بين ف

--حدد دبليو مع الماء الساخن أو المنظفات

--تيسير الشروع في مضخة حقن ، أغلق واو صمام البخار

والضغط على رافعة L3

--الإعداد المسبق للكمية بخار مع زر واو وضعت على جهاز .

يشير مقياس الضغط داخل المرجل .

يمكنك تنظيف بالبخار في حين تطمح

لاختيار امتصاص الطاقة (أو العجل I إلى مستوى 4) ، اضبط على الزر الموجود على مقبض السحب L1 في فترات قصيرة ، وتحديد مستوى الطاقة تضيء. فمن الممكن لتغيير مستوى الطاقة عند تشغيل الجهاز وإيقاف التبديل. لتشغيل وإيقاف ومكنسة كهربائية ، فراغ باستمرار L1 لنحو ثانييتين .

في النهاية ، والإفراج عن بخار L3 رافعة لحظات قليلة قبل القيادة قبالة شطف التبديل L1 لاستعادة الرطوبة عن طريق أنابيب الشطف .

التقنية الدولية IEC 60364-1 غير مسموح بتوصيل الجهاز بأية وصلة كهربائية سوى تلك التي يقوم بتربطها كهربائي متخصص وفقاً لمواصفة اللجنة

Foam "الرغوة وظيفة 32": صل الجهاز بضغوط الهواء (غير مرفق) الحد الأدنى 5 بار
Foam "الرغوة وظيفة 33": لإنتاج الرغوة من الضروري استخدام المنظفات المتخصصة.
واضح غير جزء على بالمادة اختباراً دائماً نفذ 34

التشغيل (MISE EN SERVICE)

• أثناء الإعداد ، إيقاف الآلة وارتبطها !
-صب الماء في الخزان ياء (الرسم 1)

• عدم إضافة أي نوع من المنظفات أو المواد الكيميائية التي أجريت على خزان الماء !

-صب المنظفات في خزان (J1 الرسم 2)

-إدراج الرابط (◊ ، + ، *) في خزان (◊ ، + ، *) (الرسم 3)

وقد تم تصميم هذه الوحدة • للاستخدام مع مواد التنظيف تنظيف الموردة أو مقرراً من قبل الشركة المصنعة (0). يمكن استخدام المنظفات الأخرى أو غيرها من المواد الكيميائية يمس بأمن الجهاز !

-إدراج الرابط خرطوم لام HI في مدخل ه (ارسم 4 5 6)

• لا عمل بدون فلتر !

شفط الغبار (ASPIRATION POUSSIERE)

• أدخل خرطوم التعامل مع الملحقات التي تناسبها .

-توصيل الجهاز بأخذ .

-تفعيل مفتاح الطاقة بآء

-تعيين امتصاص الطاقة (أو العجل 1 إلى مستوى 4) ، اضغط

على زر L1 على التعامل مع فراغ في فترات زمنية قصيرة ، فإن

تحديد مستوى الطاقة تضيء . فمن الممكن لتغيير مستوى الطاقة

عند السلطة على ومتى إيقاف . لتشغيل وإيقاف ومكنسة كهربائية ،

فراغ باستمرار L1 لنحو ثائيتين .

(LAVAGE PAR EXTRACTION VAPEUR)

الغسيل عن طريق استخراج البخار

• أدخل خرطوم التعامل مع الملحقات التي تناسبها .

• توصيل الجهاز بأخذ .

• أدر مفتاح الطاقة بآء

• تفعيل وتشكيل البخار باستخدام التبديل البريد حتى الصمام

الأضواء "بخارجاهزة" د

Foam فقط:

• حدد المفتاح في (I) الوضع في (P1) البخار .

• ملفخ البخار ، اضغط على L3 رافعة على التعامل معها .

ملحقات ، التي تتوافق مع معايير السلامة ومجهزة التأسيس. الحد الأدنى من قسم الحبل 2.5مم2 .

• هذا الجهاز مخصص للاستخدام المهني .

• هذا الجهاز يهدف لامتصاص التراب الرطب والجاف .

• استخدام الفراغ على الغبار الناعم وخاصة (أصغر من 0.3

ميكرومتر) يتطلب اعتماد مرشحات محددة تباع على حدة (هيبا) .

دائماً إزالة المكونات من مأخذ قبل اتخاذ أي رد فعل من أي نوع على الجهاز أو عند غير المراقب أو في متناول الأطفال أو الأشخاص الذين ليسوا مسؤولين عن أعمالهم .

• التحقق بعناية إذا سلك الطاقة ، لا التالفة المكونات أو الأجزاء النائية من وحدة وقضية لا يستخدم الجهاز ولكن للذهاب خدمة ما بعد البيع للإصلاح .

• لا تستخدم البخار لتنظيف الأجهزة الكهربائية أو مأخذ .

• لا تقم بتشغيل الجهاز مع البيدين أو القدمين الرطب .

• لا تزج وحدة في أي سائل .

• لا تنظيف الجهاز مع البخار .

• ويجب توفير صيانة وإصلاح من قبل أشخاص أجزاء معطوبة

المخصصة التي يمكن الاستعاضة عن قطع الغيار الأصلية .

• قبل توصيل الجهاز ، تأكد من أن لوحة البيانات مباراة الشبكة

البيانات ومنفذ ومحامي من قبل الدائرة الموجة المغناطيسية التي

التفاضلية "الكسارة" استجابة مع حساسية أقل من 0.03 ألف --

30ملي ثانية .

• تأكد من أن منفذ يتوافق مع مواصفات الجهاز .

• لا تستخدم الجهاز درجة الحرارة المحيطة إذا أدناه (0 درجة

مئوية ، إذا كان لديه كيل بولي كلوريد الفينيل (ف آتش اف) .

• يمكن أن يتم استبدال سلك الطاقة في مركز خدمة معتمد .

• لا اختيار أو مواد قابلة للاشتعال (زمام النار والسخام) المتفجرة

والسامة أو خطراً على الصحة .

• عدم استخدام الجهاز لامتصاص الماء في وعاء ، حوض مياه

وحوض الاستحمام ، الخ .

• إيقاف تشغيل الجهاز على الفور في حالة تسرب السائل أو

الرغوة . • حافظ على أجزاء حساسة من مدخل الجسم (العين والفم

والأندين) . • تجنب لمس البيدين البخار .

• لا تمنع خروج البخار .

• لا بخار مباشر على الناس أو على الحيوانات .

• لا تغطي الكاميرا أثناء المشي ، ويمكن أن ارتفاع درجة

الحرارة .

• إذا تم المعارين الكاميرا للأخرين ، سيتم تأثيث سجلها معها .

• يمكن استخدام المنتج من قبل الأطفال الآخرين أو مع البدنية

والحسية أو العقلية ، أو سيكون ، عثة لي يؤكل من قبل الناس

الذين الخبرة و / أو السيطرة ليست الأمثل . هذا لا يزال ساري

المفعول حتى الساعة مثل هؤلاء الناس قد تلقوا التعليم الملائم

والتدريب

• يمكن للأطفال ، حتى في ظل الرقابة الأبوية ، وليس اللعب مع

المنتج .



Page 1	تنوعاً آلة للتنظيف بالبخار، والتي يمكن أن تستخدم أيضاً ببساطة وشطف الغبار والماء
Page 2	ملحوظة: الرسوم المذكورة أعلاه المذكورة أدناه هي محض الإرشادية
Page 3	تركيب الأجزاء
Page 5	وظيفة النفخ
Page 20	DESCRIPTION ET MONTAGE <u>الوصف والتثبيت</u>
(Q) هيكل السيارة الغبار (Q1) السائل الإطار (Q2) الشاسيه السجاد / السجاد (Q3) (FOAM فقط) الرغوة فرشاة (R) البخار مقياس (S) فراغ صغير الجولة فرشاة (S1) إدراج فرشاة للحصول على الدعم مستطيل صغير 150	(A) غطاء المحرك (B) إي/ق ف / السلطة (C) رؤية نقص المياه (D) رؤية "بخار جاهزة" (E) السلطة في المرجل الخروج/ (F) زر لضبط البخار (G) خطاف لإغلاق الغطاء / اسطوانة (J) خزان المياه (J1) المنظفات تانك (K) التحقيق التمهيد (H) مدخل (H1) خرطوم الموصل (H2) أخرجت البخار يمكن (L) خرطوم مياه (L1) زر شطف السيارات (L2) وقف قضية الأمن البخار (L3) رافعة البخار (M) تصفية الهواء (N) فرشاة النايلون (N1) فرشاة نحاس (N2) الفولاذ المقاوم للصدأ فرشاة صغيرة (O) تمديد أنابيب (P) الحقن مضخة انتقاء مفتاح I محدد المنظفات 0 OFF - أو OFF II الماء الساخن FOAM لمودي فقط (P1) الاستخدام وضع انتقاء مفتاح I بخار 0 OFF - أو OFF II مضغوط هواء
(T) (فقط الغبار إطار (T1) قاعدة مستطيلة صغيرة بخار / فراغ (T2) فرشاة صغيرة بخار / فراغ (T3) (FOAM فقط) كبيرة فوهة (FOAM4) (T فقط) كبير صاحب فوهة البخار / مص (U) الممسحة البخار زجاج / فراغ (U1) إدراج شفرة صغيرة للنوافذ وسائل الإعلام 150 (V1) (FOAM فقط) المضغوط الهواء وصلة (V2) (FOAM فقط) المضغوط الهواء مقياس (V3) (FOAM فقط) المضغوط الهواء مقبض (X) فراغ شق أداة (Y) تركيب الملحقات مع البخار / فراغ (Z) خزان الصرف خرطوم (Z1) لتر	
<u>معييار استخدام (USAGE STANDARD)</u>	
<ul style="list-style-type: none"> • هذا الجهاز مخصص للاستخدام المهني . • هذا الجهاز يهدف لامتصاص التراب الرطب والجاف . • استخدام الفراغ على الغبار الناعم وخاصة (أصغر من 0.3 ميكرومتر) يتطلب اعتماد مرشحات محددة تباع على حدة (هيبا) 	
<u>إرشادات عامة (CONSIGNES GENERALES)</u>	
<ul style="list-style-type: none"> • عناصر التعبئة (أكياس البلاستيك) تشكل خطراً محتملاً. لا تدع عن متناول الأطفال أو الحيوانات . • أي استخدام آخر مما هو مذكور في هذا الدليل يمكن أن يكون الخطر التي يمكن تجنبها . • المصانع لا تتحمل أية مسؤولية عن الأضرار التي تلحق الأشخاص أو الحيوانات أو الأشياء نتيجة لعدم الامتثال لهذه التعليمات ، أو إذا تم استخدام الجهاز بطريقة غير طبيعية . • لا تقم بتوصيل الجهاز إذا كان الجهد أنابيب يتزامن مع ذلك أشار على اللوحة ، وإذا قدمت مع المخرج الأساس . • لا تلمس المكونات بأيدي رطبة . • لا تسحب الحبل لفصل الجهاز . • لا تحمل الجهاز عن طريق سحب الحبل به . • سحب الحبل تماماً قبل استخدام الجهاز . • لا ينصح أسلاك التمديد. ومع ذلك ، إذا الضروري استخدام 	

السلامة

التحذيرات العامة

- 04 صُممت هذه الماكينة للاستخدام مع عامل التنظيف الجور أو الموصى به من قبل الشركة المصنعة. إن استخدام عوامل التنظيف الأخرى أو الكيماويات قد يؤثر سلباً على سلامة الماكينة.
- 1° إن النفث عالي الضغط قد يكون خطيراً إذا أُسيئ استخدامه. لا يجب توجيه النفث نحو الأشخاص أو المعدات الكهربائية التي تعمل بتيار حي أو الماكينة نفسها.
- 05b انتبه: لا تستخدم الجهاز بالقرب من الأشخاص إلا في حالة إرتداء هؤلاء الأشخاص لملابس وأدوات الحماية الشخصية.
- 23 انتبه: لا تقم بتوجيه الرش المضغوط ناحيتك ولا ناحية أشخاص آخرين بغرض تنظيف الملابس أو الأذذية.
- 21 انتبه: خطر الانفجار. لا تقم برش سوائل قابلة للإشتعال.
- 24 انتبه: لا تسمح بأن يتم استخدام الجهاز من قبل الأطفال أو الأشخاص غير المدربين على الاستخدام الصحيح.
- 22 انتبه: لضمان سلامة الآلة، استخدم فقط قطع غيار أصلية يتم الحصول عليها من الشركة المنتجة أو من المصنع.
- 16 تنبيه: لضمان سلامة الماكينة، استخدم فقط قطع غيار أصلية من الشركة المصنعة أو معتمدة
- (24-XX) انتبه: المياه التي تمر عبر أجهزة عدم العودة والإنعكاس هي مياه غير صالحة للشرب.
- 03 انتبه: لا تستخدم الجهاز مطلقاً في حالة وجود أية أعطاب أو تلفيات في كابل توصيل التيار الكهربائي أو في الأجزاء المهمة في الجهاز مثل أجهزة الحماية والأمن والسلامة أو مسدس أنبوب الضغط العالي... الخ
- انتبه: وصلات التطويل غير المناسبة يمكن أن تكون مصدر خطر.
- 12° أ. في حالة استخدام وصلات التطويل من الأسلاك، يجب أن تكون مناسبة للاستخدام الخارجي، ويجب الحفاظ على التوصيل جافاً وبعيداً عن الأرض.
- 2° ب. نوصي بأن يتم ذلك بواسطة بكرة للسلك مقبس يبعد على الأقل 60 ملم عن الأرض.
- 11 انتبه: قم بإطفاء الجهاز بشكل كامل (ضع مفتاح قطع التيار العمومي على وضعية "0" إيقاف "OFF") في كل مرة تتركه فيها دون مراقبة.
- يحتوي هذا الخرطوم على توصيلات كهربائية: لا تستخدمه لتوصيل الماء، ولا تغمره في الماء لتنظيفه.

BESCHRIJVING EN SAMENSTELLING

- A Motor component
 B  AAN/UIT hoofdschakelaar
 C "Geen water" indicatie
 D "Stoom klaar" indicatie
 E  AAN/UIT boiler schakelaar
 F Stoom regelknop
 G Haken om de ketel te openen en te sluiten
 J Water tank
 J1 Reinigingsmiddel tank
 K Waterniveau sensor
 H Tankingang
 H1 Aansluitkop van stoomslang
 H2 Aansluiting voor stoomslang op machine
 I Tank
 L Toomslang
 L1 Zuigmotor schakelaar
 L2 Stoom levering veiligheidsslot
 L3 Stoom schakelaar
 M luchtfilter
 N Kleine nylon borstel
 N1 Kleine messing borstel
 N2 Kleine roestvrije stalen borstel
 O Verlengbuis
-
- P AAN/UIT pomp schakelaar
 I reinigingsmiddel selectie
OFF O **UIT**
 H₂O II heet water selectie

alleen DSG-CAR 3 EXVF model:

- P1 gebruik Keuzeschakelaar:

 I **stoom**
OFF O **UIT**
AIR II **perslucht**

- Q vloermond droog
 Q1 vloermond nat
 Q2 vloermond tapijt
 Q3 borstel voor schuim sproeier (alleen **DSG-CAR 3 EXVF (Schuim) model**) **geen gebruik met stoom**
 R Drukmeter

- S Ronde borstel
 S1 Borstel 150
 T Borstelkop voor stoom/opzuigen(**DSG-CAR 3 EXV**)
 T1 Borstelkop 150
 T2 Kleine mond (STOOM / SCHUIM, allemaal heet)
 T3 Kleine zuigmond injectie zetels stomen/zuigen (**DSG-CAR 3 EXVF (Schuim) model**)
 T4 Doek vor schuim (**DSG-CAR 3 EXVF (Schuim) model**)
 T5 Antischuim additief (**DSG-CAR 3 EXVF (Schuim) model**)
 T6 Kleine mond (injectie /zuigen WASMIDDEL, helemaal koud).
 U Venster veger
 U1 Venster veger 150
 V1 Slang aansluiting voor perslucht (**DSG-CAR 3 EXVF (Schuim) model**)
 V2 Drukmeter voor perslucht (**DSG-CAR 3 EXVF (Schuim) model**)
 V3 knop voor perslucht (**DSG-CAR 3 EXVF (Schuim) model**)
 X zuigmond rechtdoor
 Y Sproeier stoommond scheef
 Z Afvoerslang
 Z1 Filter

SYMBOLLEN

ATTENTIE! UIT VEILIGHEIDSOVERWEGINGEN GOED OPLETTEN.



ATTENTIE! LET OP:
 Stoom VERBRANDINGSGEVAAR



ATTENTIE! LET OP: ZEER HEET
 OPPERVLAK,
 VERBRANDINGSGEVAAR



Stoom



LET OP: De
 hogedrukstralen
 kunnen gevaarlijk zijn

als zij op een onjuiste manier gebruikt worden.
 De stralen mogen niet op personen, dieren,
 onder stroom staande elektrische apparaten of
 op het apparaat zelf gericht worden

GEBRUIK

- De machine is bedoeld voor professioneel ge-

bruik

- De machine is bedoeld om te gebruiken voor als droog- en natzuiger
- Indien de toepassing wordt gebruikt voor specifiek fijn stof (kleiner dan 0,3 µm), moeten speciale filters worden aangewend (hepa) – zie opties.

TECHNISCHE GEGEVENS

- **Zie het gegevensplaatje op machine**

VEILIGHEID



ALGEMENE WAARSCHUWINGEN:

⚠ Verbind de machine alleen met het stopcontact, wanneer de stroomsoort overeenstemt met deze op het naamplaatje van de machine (220 V) en als het stopcontact is uitgerust met een aarding.

⚠ Hogedruk stralen kunnen gevaarlijk zijn als deze oneigenlijk worden gebruikt. De straal mag niet op personen, onder spanning staande elektrische apparaten of de machine zelf worden gericht.

⚠ - Het apparaat mag niet in de buurt van personen gebruikt worden, tenzij zij beschermende kleding dragen.

⚠ LET OP: Men mag de straal niet op zichzelf of op andere personen richten om de kleding of de schoenen te reinigen.

⚠ LET OP: Ontploffingsgevaar. Voorkom het sproeien met ontvlambare vloeistoffen.

⚠ LET OP: Men mag het apparaat niet door kinderen of door personen die er geen verstand van hebben laten gebruiken.

⚠ LET OP: Maak uitsluitend gebruik van originele reserveonderdelen van de producent of die door de fabrikant goedgekeurd zijn om de veiligheid van de machine te kunnen garanderen.

⚠ Onderhoud en herstellingen mogen enkel door een bevoegde hersteldienst worden uitgevoerd. Defecte onderdelen mogen enkel vervangen worden door originele wisselstukken.

⚠ LET OP: Het water dat door de antireflux systemen gelopen is, is niet langer drinkbaar.

⚠ LET OP: Het apparaat mag niet gebruikt worden als het elektrische snoer of vitale onderdelen van het apparaat, zoals veiligheidssystemen, hogedrukslang, pistool enz. beschadigd zijn.

⚠ LET OP: Het gebruik van een niet juiste verlengkabel is gevaarlijk.

⚠ Als er een verlengsnoer wordt gebruikt, moet deze geschikt zijn voor buitengebruik en de verbinding moet droog zijn en van de grond af worden gehouden.

⚠ Het is aanbevolen dat deze verbinding tot stand wordt gebracht met behulp van een snoerhaspel die ervoor zorgt dat de aansluiting ten minste 60 mm van de grond af blijft.

⚠ LET OP: Het apparaat moet helemaal uitgezet worden (hoofdschakelaar op (0) OFF) telkens als het apparaat onbeheerd achtergelaten wordt.

⚠ Deze slang bevat elektrische aansluitingen: gebruik de slang niet om water te verzamelen en dompel de slang niet onder in water om deze te reinigen.



BELANGRIJKE WAARSCHUWINGEN:

⚠ Verpakkingsonderdelen kunnen gevaarlijk zijn, hou deze buiten het bereik van kinderen.

⚠ Het gebruik van deze machine buiten de aanwijzingen in deze handleiding, kunnen gevaarlijk zijn en moeten vermeden worden.

⚠ De fabrikant kan niet aansprakelijk zijn door misbruik/schade veroorzaakt door personen, dieren of veroorzaakt of eigenschappen door misbruik, of gebruik, die niet in overstemming zijn met de handleiding.

⚠ Trek nooit aan de stroomkabel, maar neem steeds bij het stekkerkop.

⚠ Trek de machine nooit in beweging door aan de stroomkabel te trekken.

⚠ De stroomkabel steeds volledig ontwinden bij gebruik

⚠ Vermijd het gebruik van verlengkabels en indien u er gebruik van maakt, zorg dan steeds dat de verlengkabel voldoende beveiligd is door een aarding en een minimale dikte heeft van 2,5 mm².

⚠ Voer nooit geen onderhoudswerken uit aan de machine, zonder het verwijderen van de stroomkabel uit het stopcontact.

⚠ Bekijk geregeld de stroomkabel en machine na op schade. Vanaf dat u schade vaststelt, uw Lavor service centrum contacteren.

⚠ Gebruik de machine nooit voor de reiniging met stoom van elektrische toestellen of stopcontacten.

⚠ Eens de machine verbonden met stopcontact, droog meteen natte handen of voeten.

⚠ Dompel de machine niet onder in vloeistoffen.

TABEL VOOR GEBRUIK

⚠ Altijd testen op een verborgen gebied van het materiaal.

	Normale vuil	Intens vuil	drogen
auto-interieur: stoelen	schuim	schuim/stoom	stofzuigen
auto-interieur: vloer matten/tapijt	stofzuigen	stoom/reinigingsmiddel	stofzuigen
auto-interieur: voering/dakvensters	stoom	stoom	stofzuigen
auto-interieur: dashboard	stofzuigen	stofzuigen/gecomprimeerde	doek
auto velgen	stoom/reinigingsmiddel	stoom/reinigingsmiddel	doek
tapijten en tapijten in het algemeen	schuim	schuim /stoom	stofzuigen
badkamers, vloeren, bekleding	schuim	stoom/reinigingsmiddel	stofzuigen
parket	schuim	schuim	stofzuigen
RVS oppervlakken	schuim	stoom/reinigingsmiddel	stofzuigen

⚠ Reinig de machine niet met stoom.

⚠ Service en onderhoud moeten gebeuren via een erken Lavor service centrum.

⚠ Zich ervan verzekeren dat de spanningswaarde die op het apparaat staat overeenstemt met die van de energiebron waar u het apparaat op wilt aansluiten.

⚠ De aansluiting van de elektriciteitstoevoer moet worden uitgevoerd door een bevoegde elektricien en conform IEC 60364-1. Het is aan te raden dat de stroomtoevoer naar dit apparaat een aardlekschakelaar bevat die de toevoer onderbreekt als het stroomverlies naar de aarde gedurende 30 ms hoger is dan 30 mA of een apparaat waarmee een aardingscircuit ontstaat.

⚠ Zich ervan verzekeren dat het stopcontact geschikt is voor de stekker van het apparaat

⚠ Gebruik de machine nooit bij temperaturen beneden 0°C als ze is uitgerust met PVC (H VV-F) kabel.

⚠ De elektrische kabel kan enkel door een erkend servicecentrum worden vervangen.

⚠ Zuig nooit explosieve, toxische en ontvlambare gevaarlijke stoffen op, die uw gezondheid kunnen schaden.

Brug ikke apparatet til at suges vand op fra beholdere, vaske, kar osv.

⚠ Sluk for apparatet øjeblikkeligt, hvis der forekommer lækage af væske eller skum.

⚠ Plaats de zuigmondopening nooit dicht bij gevoelige lichaamsdelen, zoals ogen, mond en oren.

⚠ Raak de stoomstraal niet met uw handen aan.

⚠ Belemmer nooit de stoomuitgang.

⚠ Richt de stoomslang nooit op mensen of dieren.

⚠ Tijdens gebruik kan de machine oververhit raken als ze wordt toegedekt.

⚠ De handleiding overhandigen aan de gebruiker, bij het uitlenen van de machine.

⚠ LET OP: Dit apparaat is niet bestemd om gebruikt te worden door personen (inclusief kinderen) met beperkte lichamelijke, sensorische of geestelijke vermogens of die geen ervaring of kennis van het apparaat hebben.

⚠ LET OP: Kinderen moeten in de gaten gehouden worden om er zeker van te zijn dat ze niet met het apparaat zullen spelen.

⚠ Sluit het apparaat aan een minimum 5 bar luchtcompressor (niet meegeleverd).

⚠ Gebruik specifieke reinigingsmiddel voor de productie van schuim.

⚠ Altijd testen op een verborgen gebied van het materiaal.

VEILIGHEIDSSYSTEMEN:

⚠ LET OP: Het pistool is uitgerust met een veiligheidspal. Telkens als het gebruik van het apparaat onderbroken wordt is het belangrijk dat de veiligheidspal ingeschakeld wordt om per ongeluk opendraaien van het pistool te voorkomen.



- Veiligheidsventiel. Werkingsdrukschakelaar . 2 Veiligheidsthermostaat

STROOMAANSLUITING

Het apparaat mag uitsluitend aan een elektrische aansluiting aangesloten worden die werd uitgevoerd door een electricien conform IEC 60364-1.

Deze toestel is onderworpen aan een elektrische verbinding op basis van een respekt van het impedantie $Z_{max} = 0,11 \text{ Ohm}$ (EN 61000-3-11:2000)

OPSTARTEN

⚠ Als de machine wordt voorbereid op gebruik, de machine uitzetten en steeds de stekker uit stopcontact nemen.

- Vul de tank **J** met water (fig. 1)(Fig. 1)
- ⚠** Doe geen reinigingsmiddel in de watertank.
- Vul de tank **J** met reinigingsmiddel (fig. 2)
- Plaats **(0,+,-,*)** dop met sensor slang op **(0,+,-,*)** de tank
- ⚠** Deze machine is ontworpen om te gebruiken met reinigingsmiddel ontwikkeld, of aanbevelen door fabrikant Het gebruik van andere reinigingsmiddelen kan de veiligheid van de machine schaden.
- Plaats de aansluitkop **H** van stoomslang **L**, in de verbinding van machine **H2** (fig.4-5-6)

DROOG REINIGEN

- Monteer het meest geschikte onderdeel op het handvat van de zuigslang **L**
- Verbind de stroomkabel met een geschikt

stopcontact

- Start door de hoofdschakelaar **B** in te drukken
- Door de Zuigschakelaar **L1** in te drukken

Alleen **DSG-CAR 3 EXVF** (schuim) model:

- Om de zuigkracht te selecteren (van niveau 1 tot niveau 4), druk de schakelaar **L1** op de handgreep kort na elkaar in; de geselecteerde zuigstand zal via LED oplichten. Het is mogelijk het niveau te wijzigen wanneer het zuigen is aan of uit. Om het zuigen aan/uit te schakelen, de schakelaar **L1** voor twee seconden na elkaar induwen

INJECTIE/ZUIGEN WASMIDDEL, HELEMAAL KOUD

- Monteer het **T6** Kleine mond (injectie /zuigen WASMIDDEL, helemaal koud) op het handvat van de zuigslang **L**.
- Verbind de stroomkabel met een geschikt stopcontact.
- Start door de hoofdschakelaar **B** in te drukken

Alleen **DSG-CAR 3 EXV:**

- Zorg ervoor dat de ketel uit staat, schakelaar **E** moet uitgeschakeld zijn (UIT) (0)
- Start de injectie pomp door de schakelaar **P** in te duwen: reinigingsmiddel **⚠ (I)**
- Voor de uitvoer , druk de schakelaar **L3**.
- Stofzuig door te drukken op toets **L1**.

Voor tegelijkertijd de injectie - en zuigfunctie te gebruiken: het is mogelijk de bovenstaande functie tegelijk te gebruiken

Alleen **DSG-CAR 3 EXVF** (schuim) model:

- Zorg ervoor dat de ketel uit staat, schakelaar **E** moet uitgeschakeld zijn (UIT) (0)
- Zorg ervoor dat schakelaar **P1** moet worden uitgeschakeld in positie (UIT) (0)
- Start de injectie pomp door de schakelaar **P** in te duwen: reinigingsmiddel **⚠ (I)**
- Voor de uitvoer , druk de schakelaar **L3**
- Stofzuig door te drukken op toets **L1**

- Om de zuigkracht te selecteren (van niveau 1 tot niveau 4), druk de schakelaar **L1** op de handgreep kort na elkaar in; de geselecteerde zuigstand zal via LED oplichten. Het is mogelijk het niveau te wijzigen wanneer het zuigen is aan of uit. Om het zuigen aan/uit te schakelen, de schakelaar **L1** voor twee seconden na elkaar induwen

Voor tegelijkertijd de injectie - en zuigfunctie te gebruiken: het is mogelijk de bovenstaande

de functie tegelijk te gebruiken.

STOOM REINIGEN

- Monteer het meest geschikte onderdeel op het handvat van de zuigslang **L**.
- Verbind de stroomkabel met een geschikt stopcontact.
- Start door de hoofdschakelaar **B** in te drukken
- Door de Zuigschakelaar **L1** in te drukken
- Schakel de stoomwerking in door de boiler schakelaar **E** in te drukken en wacht tot "stoom klaar" indicatie oplicht **D**

Alleen **DSG-CAR 3 EXVF** (schuim) model:

- **Selecteer de P1 schakelaar**  **(I) stoom.**
- Voor de uitvoer van stoom, druk de schakelaar **L3**. De eerste stoom zal gemengd zijn met water condensatie; richt de waterstraal in één richting of op kledingstuk
- Selecteer de hoeveelheid stoom door gebruik te maken van knop **F** op het dashboard. De meter (**R**) geeft de druk aan in de boiler
- Voor tegelijkertijd de stoom- en zuigfunctie te gebruiken: het is mogelijk de bovenstaande functie tegelijk te gebruiken
- Door de Zuigschakelaar **L1** in te drukken

Alleen **DSG-CAR 3 EXVF** (schuim) model:



- Om de zuigkracht te selecteren (van niveau 1 tot niveau 4), druk de schakelaar **L1** op de handgreep kort na elkaar in; de geselecteerde zuigstand zal via LED oplichten. Het is mogelijk het niveau te wijzigen wanneer het zuigen is aan of uit. Om het zuigen aan/uit te schakelen, de schakelaar **L1** voor twee seconden na elkaar induwen
- Bij het beëindigen van het werk, druk de stoom schakelaar **L3** een aantal seconden vooraleer de zuigmotor **L1** uit te schakelen. Dit zal de zuigkracht kanaliseren, om de vochtigheid te herstellen.

STOOM REINIGING + INJECTIE WARM WATER OF REINIGINGSMIDDEL

- Monteer het meest geschikte onderdeel op het handvat van de zuigslang **L**.
- Verbind de stroomkabel met een geschikt stopcontact.

- Start de zuigwerking door de hoofdschakelaar **B** in te drukken
- Schakel de stoomwerking in door de boiler schakelaar **E** in te drukken en wacht tot "stoom klaar" indicatie oplicht **D**

Alleen **DSG-CAR 3 EXVF** (schuim) model:

- **Selecteer de P1 schakelaar**  **(I) stoom.**
- Start de injectie pomp door de schakelaar **P** in te duwen: selecteer **H2O (I)** aheet water of reinigingsmiddel  **(I)**

Alleen model "**DSG-CAR 3 EXV**":



- Om de primer van de injectiepomp te helpen, Sluit de stoomkraan **F**.
- Om de primer van de injectiepomp te helpen **L3**.
- Draai de stoomschakelaar **F** uit en duw de schakelaar **L3** in Selecteer de hoeveelheid stoom door gebruik te maken van knop **F** op het dashboard. De meter (**R**) geeft de druk aan in de boiler.
- Voor tegelijkertijd de stoom- en zuigfunctie te gebruiken: het is mogelijk de bovenstaande functie tegelijk te gebruiken
- Door de Zuigschakelaar **L1** in te drukken

Alleen **DSG-CAR 3 EXVF** (schuim) model:

- Om de zuigkracht te selecteren (van niveau 1 tot niveau 4), druk de schakelaar **L1** op de handgreep kort na elkaar in; de geselecteerde zuigstand zal via LED oplichten. Het is mogelijk het niveau te wijzigen wanneer het zuigen is aan of uit. Om het zuigen aan/uit te schakelen, de schakelaar **L1** voor twee seconden na elkaar induwen
- Bij het beëindigen van het werk, druk de stoom schakelaar **L3** een aantal seconden vooraleer de zuigmotor **L1** uit te schakelen. Dit zal de zuigkracht kanaliseren, om de vochtigheid te herstellen

SCHUIM REINIGING

Alleen **DSG-CAR 3 EXVF** (schuim) model:

-  Sluit het apparaat aan een minimum 5 bar luchtcompressor (niet meegeleverd).
-  Gebruik specifieke reinigingsmiddel voor de productie van schuim.
- Steek de perslucht slang aansluiting in **V1** (slang niet meegeleverd).
- Stel de luchtdruk in van 2 naar 5 bar met knop **V3**.
- Monteer het meest geschikte onderdeel op het

handvat van de zuigslang **L**.

- Verbind de stroomkabel met een geschikt stopcontact.
- Start door de hoofdschakelaar **B** in te drukken.
- Selecteer de **P1** schakelaar **AIR (II)** lucht .
- Selecteer de **P** schakelaar  **(I)** reinigingsmiddel
- Voor schuim uitstroom, druk schakelaar **L3**
- Vrdelen het schuim.
- Laat het reinigingsmiddel op voor **1** minuut.
- Stofzuig door te drukken op toets **L1**
- Om de zuigkracht te selecteren (van niveau 1 tot niveau 4), druk de schakelaar **L1** op de handgreep kort na elkaar in; de geselecteerde zuigstand zal via LED oplichten. Het is mogelijk het niveau te wijzigen wanneer het zuigen is aan of uit. Om het zuigen aan/uit te schakelen, de schakelaar **L1** voor twee seconden na elkaar induwen
- Bij het beëindigen van het werk, druk de stoomschakelaar **L3** een aantal seconden vooraleer de zuigmotor **L1** uit te schakelen. Dit zal de zuigkracht kanaliseren, om de vochtigheid te herstellen.

REINIGING MET LUCHT EN WATER

Alleen **DSG-CAR 3 EXVF** (schuim) model:

 Sluit het apparaat aan een minimum 5 bar luchtcompressor (niet meegeleverd).

 Gebruik specifieke reinigingsmiddel voor de productie van schuim.

- Zet de anti-schuim in de tank, 50 cc.
- Steek de perslucht slang aansluiting in **V1** aanpassen (slang niet meegeleverd)
- de luchtdruk maximaal zetten met knop **V3**.
- Monteer het meest geschikte onderdeel op het handvat van de zuigslang **L**.
- Verbind de stroomkabel met een geschikt stopcontact.
- Start door de hoofdschakelaar **B** in te drukken **B**
- **Selecteer de P1 schakelaar AIR (II) lucht .**
- **Selecteer de P schakelaar H2O (II) water.**
- **Voor lucht en water uitstroom, dient u hendel L3**
- Stofzuig door te drukken op toets **L1**
- Om de zuigkracht te selecteren (van niveau 1 tot niveau 4), druk de schakelaar **L1** op de handgreep kort na elkaar in; de geselecteerde zuigstand

zal via LED oplichten. Het is mogelijk het niveau te wijzigen wanneer het zuigen is aan of uit. Om het zuigen aan/uit te schakelen, de schakelaar **L1** voor twee seconden na elkaar induwen

- Bij het beëindigen van het werk, druk de stoomschakelaar **L3** een aantal seconden vooraleer de zuigmotor **L1** uit te schakelen. Dit zal de zuigkracht kanaliseren, om de vochtigheid te herstellen.

DE BOILER MET WATER BIJVULLEN

- De externe water tank L voorziet de boiler van water via een elektrisch niveau controle systeem. Doordat de water tank L extern is, kan deze onbepaald bijgevuld worden, zonder dat de stoomdruk daalt.

Wanneer water tank L leeg is:

- 1) De machine geeft een luid signaal
- 2) De "geen water" indicatie knippert
- 3) Er komt geen stoom meer

Ga als volgt te werk om bij te vullen:

- Schakel de boiler schakelaar uit **E**
- Schakel de hoofdschakelaar uit **B**
- Verwijder de kabel van het stopcontact
- - vul de water tank J

NA GEBRUIK

- Elke keer na gebruik , de schakelaars **B**, **E** en **P** in **UIT** positie zetten.
- De stekker uit het stopcontact nemen.
- De machine naar een afvoerpunt brengen. De kraan onder de machine langzaam openen om de stoom af te laten. Opgepast: gebruik beschermende kledij, zoals handschoenen en zorg dat de armen en voeten niet bloot zijn! Het hete water kan verwondingen veroorzaken. Voldoende verlucht lokaal nemen, of met voldoende verluchting de stoom afdalen, zodat u nog steeds visueel voldoende zicht hebt op de uit te voeren handelingen. Wanneer de stoom is afgelaten, zal de drukmeter terug naar de nulstand komen.

VERWIJDEREN VAN DE KOP

- Vooraleer de kop **A** van de ketel I te verwijderen, verwijder de slangen uit de bidons (fig. 7)
- Maak de haken G los aan de zijkant van de tank en neem de KOP **A** af (fig. 8 en fig. 9)

- Plaats de wasbare filter (fig. 10 en fig. 11)
- Plaats de kop **A** op de ketel I, plaats de bidons correct terug K en sluit de haken.

GANRANTIE CONDITIES

Al onze machines werden onderworpen aan strikte tests en zijn gedekt onder garantie tegen constructiefouten in overeenstemming met de machine richtlijnen (12 maanden). De garantie treedt in werking vanaf de aankopdatum. Als u een garantieaanvraag indient,

is een aankoopbewijs noodzakelijk. Tijdens deze garantieperiode zal uw Lavor servicecentrum instaan voor het herstellen van de machine, dat ondanks, correct gebruik, te wijten is aan een constructiefout. De defecte onderdelen zullen vervangen worden, of hersteld onder garantie. De vervangdelen blijven onze eigendom. Vervangdelen of herstellingen verlengen de garantie periode van de machine niet. Voor de vervangdelen is de garantie wel geldig. We nemen geen verantwoordelijkheid voor schade door de gebruiker of schade veroorzaakt door verkeerd gebruik. Hetzelfde geldt indien

ONDERHOUD

TABEL PERIODIEK ONDERHOUD

HANDELING	MACHINEDEEL	FREQUENTIE	DE VERANTWOORDELIJKE INSTANTIE
Vuilreservoir	Vuilreservoir na elke reiniging leegmaken.	Bij elk gebruik	Gebruiker
De ketel legen	Verwijder de kop, open de kraan die zich onder de kop van het apparaat bevindt.	Bij elk gebruik	Gebruiker
Ketelreiniging	Demonteer de ketel, reinig de ketel en de niveausensor door de servicehandleiding te raadplegen	Elke 6 maanden (of frequenter in geval van sterk kalkhoudend water)	Geautoriseerd servicecentrum
Stoominlaat	Reinig de pijp die zich aan de binnenkant van het einde van de stoominlaat H2 bevindt met de meegeleverde naald	Eenmaal per week	Gebruiker
Wasbaar filter	Demonteer het filter en reinig van binnen naar buiten met stromend water, laat goe drogen alvorens het geheel opnieuw te monteren	Bij elk gebruik	Gebruiker
Luchtfilters	Reinig de luchtfilters M die zich aan de rechterkant van de machine bevinden door het vuil te verwijderen met gebruik van perslucht	Bij elk gebruik	Gebruiker
Accessoires	<p>- Controleer of de flexibele slang en de verlengingsaccessoires niet worden belemmerd door vochtig vuil dat de prestaties van het apparaat kan aantasten:</p> <p>Let op! Reinig de flexibele slang niet door deze in water of andere vloeistoffen te dompelen.</p> <p>- Om de flexibele slang grondig te reinigen, dient het reservoir te worden gelegeed, dienen de verlengingsaccessoires voor meer sproeiers te worden verbonden en dient er een liter zoet water in de flexibele slang te worden gevoerd die uitkomt in het reservoir.</p>	Eenmaal per week	Gebruiker
	- Controleer periodiek de slijtagestaat van de pakken en vervang deze eventueel.	Eenmaal per maand	Gebruiker

de handleiding niet correct werd opgevolgd, of als er toebehoren werden gebruikt, die niet in overeenstemming zijn met deze in de handleiding en bij levering machine. Deze garantie zal niet langer gelden, indien de machine werd gebruikt door personen, die niet gemachtigd zijn tot gebruik van de machine. De garantie geldt niet voor slijtonderdelen. Defecten, zoals verstopte mondstukken, kleppen en blokkering door kalksteen en beschadigde toebehoren, waardoor de machine anders wel correct zou werken, worden niet gedekt door de garantie.

ALLE KOSTEN VEROORZAAKT DOOR NIET-CORRECT GEBRUIK TIJDENS DE GARANTIEPERIODE WORDEN AANGEREKEND.

VERWIJDERING



Als de machine niet langer wordt gebruikt, verwijdert u de batterijen en ontdoe ze van hen overeenkomstig de bepalingen van de eco-compatibiliteit  zoals uiteengezet in Europese standaard 2012/19/EU en 91/157/EEG. Om de machine te slopen, dient u te voldoen aan de huidige wetten waar het wordt gebruikt:

Haal de machine uit het stopcontact en maak de machine schoon;

-de machine in groepen van homogene materialen (kunststof overeenkomstig de recycling symbool, metalen, rubber, verpakking) verdeelen. Voor delen met verschillende materialen, contact opnemen met de bevoegde autoriteiten;

--Elke homogene groep moet worden verwijderd volgens de wetten van recycling.

Bovendien, is het raadzaam om die delen te elimineren die mogelijk gevaarlijk zijn, vooral voor kinderen.



Voor certificaten en Europese richtlijnen machines: zie handleiding boek.



Deze handleiding maakt integraal deel uit van de internationale handleiding, zoals ze standaard wordt meegeleverd met de machine en waarin alle officiële tabellen zijn opgenomen inzake CE certificering en technische kenmerken. De foto's zijn hierin terug te vinden.

DIAGNOSTIEK

SIGNAAL (LED/ZOEMER)	Betekenis	Oplossing
intermitterende pieptoon	Water externe tank op	Vul de tank met water
vaste pieptoon	Water niet bijgevuld	Uitschakelen en opnieuw inschakelen, druk van de ketel halen, plaats de blauwe slangen in de tank en controleer het peil. Als het probleem blijft aanhouden, neem dan contact op met een erkend servicecentrum
4 piepjes/4 seconden pauze	Geen verzoek voor bijvullen water	Ketelreiniging. Als het probleem blijft aanhouden, neem dan contact op met een erkend servicecentrum
2 piepjes, één keer	Stand-by na 30 min inactiviteit met de ketelschakelaar ingeschakeld (aan)	Stoom afgeven

OPIS I MONTAŻ

- A** Górna pokrywa silnika
B  Wyłącznik ogólny ON/OFF
C Kontrolka braku wody
D Kontrolka gotowości pary
E  Wyłącznik ON/OFF kotła
F Pokrętko regulacji pary
G Mocowania zamknięcia górnej pokrywy/pojemnika
J Pojemnik na wodę
J1 Pojemnik na detergent
K Czujnik poziomu wody
H Złącze ssące
H1 Wtyczka giętkiego węża
H2 Gniazdo wyjścia pary
I Zbiornik
L Wąż giętki
L1 Przycisk zasysania
L2 Zacisk zabezpieczający emisji pary/**powietrza**
L3 Dźwignia para/**powietrze**
- M** Filtry powietrza
N Pędzelek plastikowy
N1 Pędzelek stalowy
N2 Pędzelek mosiężny
O Przedłużenie węża

- P** Przełącznik pompy wtrysku
 I - detergent
OFF **O** - **OFF**
 II - ciepła woda

Dotyczy tylko modeli DSG-CAR 3 EXVF (FOAM):

- P1** Przełącznik trybu użytkowania:
 I - para
OFF **O** - **OFF**
AIR II - sprężone powietrze

- Q** Końcówka do kurzu (**dotyczy tylko modeli DSG-CAR 3 EXV**)
Q1 Końcówka do płynów (**dotyczy tylko modeli DSG-CAR 3 EXV**)
Q2 Końcówka do dywanów/wykładzin (**dotyczy tylko modeli DSG-CAR 3 EXV**)
Q3 Szczotka pianotwórcza (**dotyczy tylko modeli DSG-CAR 3 EXVF (FOAM), NIE w przypadku pary**)
R Manometr **pary**
S Pędzelek
S1 Pędzelek 150
T Końcówka duża, para/zasysanie (**dotyczy tylko modeli DSG-CAR 3 EXV**)

- T1** Końcówka 150
T2 Końcówka mała (PARA / PIANKA, GORĄCA)
T3 Końcówka duża (dotyczy tylko modeli DSG-CAR 3 EXVF (FOAM))
T4 Końcówka do piany (dotyczy tylko modeli DSG-CAR 3 EXV)
T5 Środek zapobiegający pienieniu (dotyczy tylko modeli DSG-CAR 3 EXVF (FOAM))
T6 Końcówka mała (PRANIE WTRYSK DETERGENT + ASPIRACJA, ZIMNO).
U Końcówka do czyszczenia szyb
U1 Końcówka do czyszczenia szyb 150
V1 Przyłącze do sprężonego powietrza (dotyczy tylko modeli DSG-CAR 3 EXVF (FOAM))
V2 Manometr sprężonego powietrza (dotyczy tylko modeli DSG-CAR 3 EXVF (FOAM))
V3 Pokrętko do regulacji sprężonego powietrza (dotyczy tylko modeli DSG-CAR 3 EXVF (FOAM))
X Ssawka prosta
Y Spryskiwacz przechylony
Z Wąż odprowadzający płyny
Z1 Filtr

SYMBOLE



UWAG :
 ZWRACAC UWAGĘ ZE
 WZGLĘDÓW BEZPIECZENSTWA.



UWAGA:
 PARA - NIEBEZPIECZEŃSTWO
 OPARZENIA



UWAGA - NIEBEZPIECZEŃSTWO
 OPARZENIA



Para



Strumienie pod
 wysokim ciśnieniem
 mogą być

niebezpieczne, jeżeli są nieodpowiednio
 używane. Nie należy ich kierować w stronę
 osób, zwierząt lub aparatury elektronicznej
 bądź samej myjki.

UPRZEWIDZIANE UŻYTKOWANIE

- Urządzenie jest przeznaczone do profesjonalnego użytku.
- Może być używane jako odkurzacz do cieczy lub odkurzacz do pyłów.
- Użytkowanie urządzenia w miejscach z bardzo drobnym pyłem (rozmiar mniejszy niż 0,3 µm) wymaga zastosowania odpowiednich filtrów dostarczonych w wyposażeniu (Hepa).

DANE TECHNICZNE

(porównaj z tabliczką z danymi technicznymi)

WAŻNE UWAGI



PRZEWIDZIANE UŻYTKOWANIE

UWAGA: Niniejsze urządzenie zostało zaprojektowane do użycia ze środkiem myjącym dostarczonym lub zalecanym przez producenta, typu neutralny szampon myjący na bazie anionowych substancji powierzchniowoczynnych ulegających biodegradacji. Zastosowanie innych środków myjących lub substancji chemicznych może mieć negatywny wpływ na bezpieczeństwo urządzenia.

Strumienie wody pod wysokim ciśnieniem mogą być niebezpieczne, jeśli są nieprawidłowo używane. Strumień nie może być kierowany na ludzi, urządzenia elektryczne pod napięciem lub samą maszynę.

UWAGA: Nie używać myjki w pobliżu osób, chyba że noszą one ubrania ochronne.

UWAGA: Strumienia nie kierować w stronę samego siebie ani w stronę innych osób w celu oczyszczenia ubrań lub butów.

UWAGA: Niebezpieczeństwo wybuchu. Nie rozpylać płynów łatwopalnych.

UWAGA: Nie pozwolić, by z urządzenia korzystały dzieci lub nieprzeszkoleni pracownicy.

UWAGA: W celu zapewnienia bezpieczeństwa urządzenia, należy używać wyłącznie oryginalnych części zamiennych od producenta lub zatwierdzone przez producenta

UWAGA: Konserwacja i naprawy muszą być zawsze wykonane przez wyspecjalizowany personel; uszkodzone części należy wymienić tylko na oryginalne części zamienne.

UWAGA: maszyna nie nadaje się do podłączenia do sieci wody pitnej.

UWAGA: Nie używać myjki, jeżeli kabel elektryczny lub ważne części urządzenia takie, jak na przykład urządzenia zabezpieczające, wąż wysokociśnieniowy, itp. są uszkodzone.

UWAGA: Nieodpowiednie przedłużacze mogą być niebezpieczne.

UWAGA: Jeśli używany jest przedłużacz, musi być przystosowany do działania na zewnątrz, podłączenie musi być suche i nie może znajdować się na ziemi.

UWAGA: Zaleca się, aby w tym celu użyć szpuli z przewodem, która utrzymuje gniazdo co najmniej 60 mm nad ziemią.

UWAGA: Wyłączyć całkowicie urządzenie (wyłącznik główny w położeniu (0)OFF) każdorazowo, gdy pozostawiamy je bez nadzoru.

UWAGA: Ten wąż posiada połączenia elektryczne: nie używać go do przechowywania wody, ani nie zanurzać go w wodzie w celu czyszczenia.



OSTRZEŻENIA OGÓLNE

Elementy opakowania (np. plastikowe worki) mogą stwarzać potencjalne niebezpieczeństwo, należy trzymać je poza zasięgiem dzieci oraz zwierząt.

Każde użytkowanie inne, niż przewidziane w niniejszej instrukcji może być niebezpieczne i należy go unikać.

Producent zrzeka się jakiegokolwiek odpowiedzialności za wypadki ludzi i zwierząt oraz uszkodzenia rzeczy spowodowane nieprzestrzeganiem niniejszej instrukcji lub w wyniku nieprawidłowego użytkowania urządzenia.

Podłączyć urządzenie tylko wtedy, gdy napięcie sieciowe pokrywa się z napięciem podanym na tabliczce znamionowej oraz jeśli gniazdko zasilania jest wyposażone w uziemienie.

Nigdy nie należy dotykać wtyczki mokrymi rękami.

Nie należy wyciągać wtyczki z gniazdka ciągnąc za przewód.

Nie przesuwac urządzenia ciągnąc za przewód.

Przed użyciem należy całkowicie rozwinąć przewód zasilający.

Nie zaleca się używać przedłużaczy elektrycznych; w razie konieczności, należy używać

TABELA UŻYTKOWANIA

Normalne zabrudzenie	Intensywne zabrudzenie	Suszenie	
<p>⚠ Zawsze należy przeprowadzić test na mało widocznym fragmencie materiału.</p>			
Wnętrze samochodu: siedzenia	piana	piana/para	odkurzanie
Wnętrze samochodu: dywaniki/wykładzina	odkurzanie	para/detergent	odkurzanie
Wnętrze samochodu: pokrycie dachu/szyby	para	para	odkurzanie
Wnętrze samochodu: deska rozdzielcza	odkurzanie	odkurzanie/sprężone powietrze	ściereczka
Obręcze kół samochodu	para/detergent	para/detergent	ściereczka
Dywany i wykładziny	piana	piana/para	odkurzanie
Toalety, podłogi, pokrycia	piana	para/detergent	odkurzanie
Parkiet	piana	piana	odkurzanie
Powierzchnie ze stali nierdzewnej	piana	para/detergent	odkurzanie

przedłużaczy ze znakiem bezpieczeństwa i uziemieniem. Minimalny przekrój przewodu przedłużacza to 2,5 mm².

⚠ Wyciągnąć zawsze wtyczkę z gniazdka przed wykonaniem jakiegokolwiek interwencji na urządzeniu lub kiedy pozostaje bez opieki w zasięgu dzieci lub osób o ograniczonych zdolnościach umysłowych.

⚠ Sprawdzić dokładnie czy kabel, wtyczka lub części urządzenia nie są uszkodzone, i gdyby tak było, w żadnym wypadku nie należy używać urządzenia, lecz zwrócić się do Serwisu w celu jego naprawy.

⚠ Nie używaj urządzenia do czyszczenia parą urządzeń lub gniazdek elektrycznych.

⚠ Nie pracuj z mokrymi rękami i nogami, jeśli urządzenie jest podłączone.

⚠ Nie zanurzać urządzenia w żadnej cieczy.

⚠ Nie czyścić urządzenia za pomocą pary.

⚠ Podłączenie elektryczne powinien wykonać wykwalifikowany elektryk, zgodnie z normą IEC 60364-1.

⚠ Zalecamy wyposażenie obwodu zasilania elektrycznego w wyłącznik różnicowoprądowy, który odetnie zasilanie, kiedy prąd upływowy do uziemienia przekroczy 30 mA przez 30 ms lub w urządzenie kontrolujące obwód uziemienia.

⚠ Upewnić się, że gniazdko jest odpowiednie do wtyczki urządzenia.

⚠ Nie używać urządzenia, jeśli temperatura otoczenia jest niższa od 0°C, a jest ono wyposażone w przewód wykonany z PCV (HVV-F).

⚠ Przewód zasilający może być wymieniony wyłącznie przez autoryzowany serwis.

⚠ Nie zasysać substancji łatwopalnych (np. popiół z kominka, sadza), wybuchowych, toksycznych lub niebezpiecznych dla zdrowia.

⚠ Nie używać urządzenia w celu zasysania wody z pojemników, zlewów, wanien itd.

⚠ W przypadku, gdy wylewa się ciecz lub piana, należy natychmiast wyłączyć urządzenie.

⚠ Podczas działania urządzenia należy unikać zbliżania wlotu rury do delikatnych części ciała, takich jak oczy, usta, uszy.

⚠ Nie należy dotykać rękami w pobliżu strumienia pary.

⚠ Nie blokować ujścia dyszy pary.

⚠ Nie kierować dyszy pary w stronę osób lub zwierząt.

⚠ W trakcie użytkowania, nie przykrywać urządzenia, mogłoby to spowodować jego przegrzanie.

⚠ Jeśli urządzenie zostanie wypożyczone innym osobom, należy dostarczyć im także instrukcję obsługi.

⚠ UWAGA: Wyrób nie może być używany przez dzieci lub przez osoby ze zmniejszonymi zdolnościami szczytnymi, zmysłowymi i umysłowymi lub nie posiadającymi odpowiedniego doświadczenia i wiedzy.

⚠ UWAGA: Dzieci, nawet jeżeli pod opieką, nie mogą bawić się wyrobem.

⚠ Funkcja piany „Foam”: podłączyć urządzenie do sprężarki powietrza (nieдостаarczana) o minimum 5 bar.

⚠ Funkcja piany „Foam”: Do produkcji piany należy koniecznie używać specjalistycznych detergentów.

⚠ Zawsze należy przeprowadzić test na małym widocznym fragmencie materiału.

Urządzenia zabezpieczające:

⚠ **UWAGA:** Pistolet wyposażony jest w zacisk bezpieczeństwa. Każdorazowo po zaprzestaniu używania maszyny należy wcisnąć zacisk bezpieczeństwa, aby zapobiec przypadkowemu włączeniu myjki.



- Zawór bezpieczeństwa.
- Przełącznik ciśnienia.
- 2 termostaty.

ZASILANIE ELEKTRYCZNE

Urządzenie można podłączyć jedynie do przyłącza elektrycznego wykonanego przez elektryka zgodnie z normą IEC 60364-1.

Niniejsze urządzenie należy podłączać do sieci zasilającej spełniającej następujący warunek: $Z_{max} = 0,11 \text{ Ohm}$ (EN 61000-3-11:2000)

UŻYTKOWANIE

URUCHOMIENIE

- ⚠ W trakcie przygotowania należy wyłączyć urządzenie i wyjąć wtyczkę!
- Napełnić pojemnik J wodą z kranu (Rys. 1)
- ⚠ Nie dodawać żadnych detergentów lub substancji chemicznych do wody zbiorniku!
- Napełnić pojemnik J1 detergentem (Rys. 2)
- Włożyć rury (0,+,-,*) do otworów (0,+,-,*) znajdujących się nad zbiornikami (Rys. 3)
- ⚠ To urządzenie jest przeznaczone do stosowania z detergentem dostarczonym lub zale-

cany przez producenta. Stosowanie innych detergentów lub środków chemicznych może obniżyć bezpieczeństwo użytkownika urządzenia!

- Włożyć wtyczkę H1 giętkiego węża L do złącza ssącego H (Rys. 4-5-6)
- ⚠ Nie pracować nigdy bez włożonych filtrów!

ZASYSANIE PYŁÓW

- Umieścić na ręczce giętkiego węża L odpowiednie wyposażenie.
- Podłączyć urządzenie do odpowiedniego gniazdka zasilania.
- Włączyć wyłącznik ogólny B
- Włączyć przełącznik L1

Dotyczy tylko modeli **DSG-CAR 3 EXVF (FOAM)**:

- Aby wybrać moc ssania (od 1° do 4° poziomu), wykonywać krótkie naciśnięcia przycisku zasysania L1 na ręczce; zapali się lampka kontrolna led odpowiadająca wybranemu poziomowi mocy. Można zmieniać poziom mocy zarówno przy włączonym, jak i wyłączonym zasysaniu. Aby włączyć lub wyłączyć zasysanie, należy przytrzymać wciśnięty przycisk L1 przez około 2 sekundy.

PRANIE WTRYSK DETERGENT + ASPIRACJA, ZIMNO

- Umieścić na ręczce giętkiego węża L odpowiednie wyposażenie T6 Końcówka mała (PRANIE WTRYSK DETERGENT + ASPIRACJA, ZIMNO).
- Podłączyć urządzenie do odpowiedniego gniazdka zasilania.
- Włączyć wyłącznik ogólny B

Dotyczy tylko modeli **DSG-CAR 3 EXV :**

- Upewnij się, że kocioł jest wyłączony, przełącznik E musi być wyłączony, w pozycji (OFF)(0)
 - Włączyć pompę wtrysku przy pomocy przycisku P:
-  (I) detergent
- W celu uwolnienia naciśnij dźwignię L3.
 - Włączyć przełącznik L1

Można łączyć opisane powyżej funkcje czyszczenia i ssania, aby jednocześnie czyścić i zasysać.

Dotyczy tylko modeli **DSG-CAR 3 EXVF (FOAM)**:

- Upewnij się, że kocioł jest wyłączony,

przełącznik **E** musi być wyłączony, w pozycji (OFF)(0)

- Upewnij się, że przełącznik P1 musi być wyłączony (OFF) (0)
- Włączyć pompę wtrysku przy pomocy przycisku **P**:
 (I) detergent
- W celu uwolnienia naciśnij dźwignię **L3**.
- Włączyć przełącznik **L1**
- Aby wybrać moc ssania (od 1° do 4° poziomu), wykonywać krótkie naciśnięcia przycisku zasysania **L1** na rączce; zapali się lampka kontrolna led odpowiadająca wybranemu poziomowi mocy. Można zmieniać poziom mocy zarówno przy włączonym, jak i wyłączonym zasysaniu. Aby włączyć lub wyłączyć zasysanie, należy przytrzymać wciśnięty przycisk **L1** przez około 2 sekundy.

Można łączyć opisane powyżej funkcje czyszczenia i ssania, aby jednocześnie czyścić i zasysać.

MYCIE PRZY UŻYCIU PARY

- Umieścić na rączce giętkiego węża **L** odpowiednie wyposażenie.
- Podłączyć urządzenie do odpowiedniego gniazdka zasilania.
- Włączyć wyłącznik ogólny **B**
- Włączyć funkcję wytwarzania pary przyciskiem **E** aż do zapalenia się kontrolki „para gotowa” **D**.

Model **DSG-CAR 3 EXVF**:

- **Ustawić przełącznik P1 w pozycji**  (I) **para**.
- W celu uwolnienia pary naciśnij dźwignię **L3**. Pierwszej emisji pary towarzyszyć będzie skroplona woda; skierować strumień na bok lub na tkaninę.
- Dobrać intensywność pary za pomocą pokrętki **F** znajdującego się na urządzeniu. Przyrząd **R** wskazuje poziom ciśnienia wewnątrz kotła.
- Można łączyć opisane powyżej funkcje czyszczenia parowego i ssania, aby jednocześnie czyścić i zasysać.
- Włączyć przełącznik **L1**

Dotyczy tylko modeli
DSG-CAR 3 EXVF



(FOAM):

- Aby wybrać moc ssania (od 1° do 4° poziomu), wykonywać krótkie naciśnięcia przycisku zasysania **L1** na rączce; zapali się lampka kontrolna led odpowiadająca wybranemu poziomowi mocy. Można zmieniać poziom mocy zarówno przy włączonym, jak i wyłączonym zasysaniu. Aby włączyć lub wyłączyć zasysanie, należy przytrzymać wciśnięty przycisk **L1** przez około 2 sekundy.
- Po zakończeniu operacji, zwolnić dźwignię pary **L3** na kilka chwil wcześniej przed wyłączeniem silnika ssącego **L1**, aby umożliwić ujście wilgoci przez przewody ssące.

MYCIE PRZY UŻYCIU PARY + WTRYSK CIEPŁEJ WODY LUB DETERGENTU

- Umieścić na rączce giętkiego węża **L** odpowiednie wyposażenie.
- Podłączyć urządzenie do odpowiedniego gniazdka zasilania.
- Włączyć wyłącznik ogólny **B**
- Włączyć funkcję wytwarzania pary przyciskiem **E** aż do zapalenia się kontrolki „para gotowa” **D**.

Model **DSG-CAR 3 EXVF**:

- **Ustawić przełącznik P1 w pozycji**  (I) **para**.
- Włączyć pompę wtrysku przy pomocy przycisku **P**: **H2O** (II) ciepła woda lub  (I) detergent
- Aby ułatwić rozpoczęcie pracy pompy wtryskowej, zamknąć zawór parowy **F**.
- Nacisnąć dźwignię **L3**.
- Dobrać intensywność pary za pomocą pokrętki **F** znajdującego się na urządzeniu. Przyrząd **R** wskazuje poziom ciśnienia wewnątrz kotła.
- Można łączyć opisane powyżej funkcje czyszczenia parowego i ssania, aby jednocześnie czyścić i zasysać.
- Włączyć przełącznik **L1**

Dotyczy tylko modeli
DSG-CAR 3 EXVF
(FOAM):

- Aby wybrać moc ssania (od 1° do 4° poziomu), wykonywać krótkie naciśnięcia przycisku zasysania **L1** na rączce; zapali się lampka kontrolna

led odpowiadająca wybranemu poziomowi mocy. Można zmieniać poziom mocy zarówno przy włączonym, jak i wyłączonym zasysaniu. Aby włączyć lub wyłączyć zasysanie, należy przytrzymać wciśnięty przycisk **L1** przez około 2 sekundy.

- Po zakończeniu operacji, zwolnić dźwignię pary **L3** na kilka chwil wcześniej przed wyłączeniem silnika ssącego **L1**, aby umożliwić ujęcie wilgoci przez przewody ssące.

MYCIE PRZY UŻYCIU PIANY

Dotyczy tylko modelu **DSG-CAR 3 EXVF**

⚠ Podłączyć urządzenie do sprężarki powietrza (niedostarczana) o minimum 5 bar.

⚠ Do produkcji piany należy koniecznie używać specjalistycznych detergentów.

- Wlać do zbiornika 50 ml środka zapobiegającego pienieniu.
- Włożyć wąż przyłączeniowy sprężonego powietrza do **V1** (wąż nie należy do wyposażenia)
- Ustawić ciśnienie powietrza na wartość od **2 do 5 bar** przy pomocy pokrętki **V3**.
- Umieścić na rączce giętkiego węża **L** odpowiednie wyposażenie.
- Podłączyć urządzenie do odpowiedniego gniazdka zasilania.
- Włączyć wyłącznik ogólny **B**

- **Ustawić przełącznik P1 w pozycji AIR (II) powietrze.**
- **Ustawić przełącznik P w pozycji (I) detergent**

- W celu uwolnienia pary naciśnij dźwignię **L3**
- Rozprowadzać pianę.
- Odczekać 1 minutę, aby detergent zaczął działać.
- Zasysać naciskając przycisk **L1**

Dotyczy tylko modeli

DSG-CAR 3 EXVF

(FOAM):

- Aby wybrać moc ssania (od 1° do 4° poziomu), wykonywać krótkie naciśnięcia przycisku zasysania **L1** na rączce; zapali się lampka kontrolna led odpowiadająca wybranemu poziomowi mocy. Można zmieniać poziom mocy zarówno przy włączonym, jak i wyłączonym zasysaniu. Aby włączyć lub wyłączyć zasysanie, należy przytrzymać wciśnięty przycisk **L1** przez około

2 sekundy.

PLUKANIE PRZY UŻYCIU POWIETRZA I WODY

Dotyczy tylko modelu **DSG-CAR 3 EXVF**

⚠ Podłączyć urządzenie do sprężarki powietrza (niedostarczana) o minimum 5 bar.

- Włożyć wąż przyłączeniowy sprężonego powietrza do **V1** (wąż nie należy do wyposażenia)
- Ustawić ciśnienie powietrza na wartość **maksymalną** przy pomocy pokrętki **V3**.
- Umieścić na rączce giętkiego węża **L** odpowiednie wyposażenie.
- Podłączyć urządzenie do odpowiedniego gniazdka zasilania.
- Włączyć wyłącznik ogólny **B**
- **Ustawić przełącznik P1 w pozycji AIR (II) powietrze.**
- **Ustawić przełącznik P w pozycji H2O (II) woda.**
- W celu uwolnienia pary i wody naciśnij dźwignię **L3**
- Zasysaj naciskając przycisk **L1**

Dotyczy tylko modeli **DSG-CAR 3 EXVF** (FOAM):

- Aby wybrać moc ssania (od 1° do 4° poziomu), wykonywać krótkie naciśnięcia przycisku zasysania **L1** na rączce; zapali się lampka kontrolna led odpowiadająca wybranemu poziomowi mocy.

NAPEŁNIANIE KOTŁA WODĄ

Zbiornik kotła L zasila kocioł w sposób regulowany elektronicznie; natomiast zbiornik zewnętrzny może być napełniany w każdej chwili.

Kiedy kończy się woda w zbiorniku kotła, urządzenie:

1. emituje przerywany sygnał dźwiękowy (bip)
2. mruga kontrolka poziomu wody **C**
3. ustaje wydzielanie pary

W celu napełnienia zbiornika postępować w sposób następujący:

- wyłączyć przełącznik ogrzewania **E**
- wyłączyć przełącznik główny **B**
- wyjąć kabel z gniazdka elektrycznego
- napełnić zbiornik wody kotła **J**

WYŁĄCZENIE URZĄDZENIA

- Ustawić przełączniki **P, P1, E, B**, w pozycji OFF.

- Wyjąć wtyczkę z gniazdka.

umocować za pomocą zaczepów.

USUWANIE POKRYWY

- Przed usunięciem pokrywy **A** zbiornika **I**, wyjąć czujnik **K** ze zbiornika (fig. 7)
 - Zwolnić zaczepy **G** i podnieść pokrywę **A** (rys. 8 i 9).
 - Włożyć filtr wielokrotnego użytku na pokrywę **A** (rys. 10 i 11).
 - Umieścić pokrywę **A** na zbiorniku **I**, wkładając czujnik **K** do odpowiedniego otworu i

WARUNKI GWARANCJI

Wszystkie nasze urządzenia zostały poddane surowym próbom technicznym i są objęte gwarancją na wady produkcyjne zgodnie z obowiązującymi przepisami (minimum 12 miesięcy). Gwarancja rozpoczyna się od daty zakupu. W przypadku naprawy urządzenia lub akcesoriów w okresie gwarancyjnym, należy dołączyć kopię dowodu zakupu. W okresie gwarancyjnym nasze centrum serwisowe naprawi te wszystkie usterki, które mogą się pojawić pomimo

KONSERWACJA

TABELA KONSERWACJI ZWYCZAJNEJ

OPERACJA	CZĘŚĆ MASZYNY	OKRESOWOŚĆ	ODPOWIEDZIALNY ORGAN
Zbiornik na zanieczyszczenia.	Po każdym czyszczeniu opróżnić zbiornik na zanieczyszczenia.	Przy każdym użyciu	Użytkownik
Opróżnić kocioł	Zdjąć górną pokrywę, otworzyć zawór który znajduje się na górze urządzenia.	Przy każdym użyciu	Użytkownik
Czyszczenie kotła	Demontaż, mycie bojlera i sondy poziomu w odniesieniu do instrukcji obsługi	Co 6 miesięcy (lub częściej w przypadku wody z dużą zawartością kamienia kotłowego)	Autoryzowane centrum serwisowe
Dysza parowa	Przy użyciu igły obecnej w wyposażeniu oczyścić dyszę umieszczoną wewnątrz gniazda wyjściowego H2	Raz w tygodniu	Użytkownik
Filtr zmywalny	Zdemontować i wymyć od wewnątrz w kierunku zewnętrznym pod bieżącą wodą, pozostawić do wyschnięcia przed ponownym montażem	Przy każdym użyciu	Użytkownik
Filtry powietrza	Oczyścić filtry powietrza M umieszczone w części bocznej prawej maszyny, usuwając zanieczyszczenia sprężonym powietrzem	Przy każdym użyciu	Użytkownik
Akcesoria	- Sprawdzić czy rura flex i przedłużacze akcesoriów nie są zatkane przez wilgotne zanieczyszczenia, zmniejszając wydajność urządzenia: Uwaga! Nie myć i nie zanurzać rury flex w wodzie ani w innych płynach. W celu dokładnego oczyszczenia rury flex opróżnić zbiornik, podłączyć akcesorium przedłużające i spryskiwacz i umożliwić przepływ jednego litra słodkiej wody w rurze flex, aż do	Raz w tygodniu	Użytkownik
	- Okresowo sprawdzać stan zużycia uszczelek i w przypadku konieczności wymienić je.	Raz w miesiącu	Użytkownik

prawidłowego używania urządzenia przez użytkownika, zgodnie z naszą instrukcją, a które mogą wynikać z wad materiałowych. Wykonanie warunków gwarancji polega na wymianie lub naprawie tych części, które naszym zdaniem zostały uszkodzone. Wymienione części pozostają naszą własnością. Naprawa bądź wymiana uszkodzonych części nie przedłuża okresu gwarancji urządzenia; okres gwarancji urządzenia obejmuje także wymienione części. Nie odpowiadamy za uszkodzenia lub nieprawidłowe działanie urządzenia lub jego części, wynikające z niewłaściwego użycia lub konserwacji urządzenia. To samo dotyczy nieprzestrzegania zasad zawartych w naszej instrukcji obsługi lub używania części lub akcesoriów, które nie są częścią naszego programu. Każda interwencja ze strony osób przez nas nieupoważnionych, powoduje utratę wszelkich praw gwarancyjnych. Gwarancja nie obejmuje materiałów eksploatacyjnych, których zużycie jest naturalną konsekwencją używania urządzenia.

UWAGA! Usterki, takie jak zatkane dysze, maszyny zablokowane przez pozostałości kamienia, uszkodzone akcesoria (np. wygięty wąż) i/lub urządzenia, które nie mają wad, NIE SĄ OBJĘTE GWARANCJĄ.

WSZYSTKIE KOSZTY ZWIĄZANE Z NIEUZASADNIONYMI LUB NIEUZNANYMI ROSZCZENIAMI GWARANCYJNYMI PONOSI ZGŁASZAJĄCY.

USUWANIE



Właścicielowi urządzenia elektrycznego lub elektronicznego, ustawa (zgodnie z dyrektywą 2012/19/EU w sprawie zużytego sprzętu elektrotechnicznego i elektronicznego) oraz przepisami krajowymi Państw członkowskich UE, które wdrożyły dyrektywę) zabrania usuwania tego produktu i jego akcesoriów elektrycznych/elektronicznych jako odpadu domowego i nakłada na niego obowiązek usuwania go w odpowiednich punktach zbiórki odpadów specjalnych. Można usuwać produkt bezpośrednio u dystrybutora poprzez nabycie nowego produktu, równoważnego do składowanego. Pozostawienie produktu w środowisku może spowodować poważne szkody zarówno dla samego środowiska, jak i zdrowia ludzkiego. Symbol na rysunku przedstawia pojemnik odpadów komunalnych i jest surowo wzbronione usuwanie urządzenia do tych pojemników. Nieprzestrzeganie przepisów dyrektywy 2012/19/EU oraz rozporządzeń różnych państw członkowskich UE podlega karze administracyjnej.



DIAGNOSTYKA

SYGNAŁ (LED/BRZĘCZYK)	Znaczenie	Rozwiązanie
przerwany sygnał dźwiękowy	Koniec wody w pojemniku zewnętrznym	Uzupełnić poziom wody w pojemniku
stały sygnał dźwiękowy	Brak napełnienia wody	Wyłączyć i włączyć ponownie, spuścić ciśnienie kotła, umieścić niebieskie węże w pojemniku, kontrolując ich zanurzenie. Jeśli nadal występuje, skontaktować się z autoryzowanym centrum wsparcia
4 sygnały dźwiękowe / przerwa 4"	Brak żądania napełnienia wody	Czyszczenie kotła. Jeśli nadal występuje, skontaktować się z autoryzowanym centrum wsparcia
2 sygnały dźwiękowe tylko raz	Standby po 30 min braku użytkownika z włączonym (on) wyłącznikiem kotła	Wydać parę

POPIS A MONTÁŽ

- A** Hlava motoru
B  Hlavní vypínač ON/OFF
C Kontrolka chybějící voda
D Kontrolka pára připravena
E  Vypínač kotle ON/OFF
F Otočný knoflík na regulaci páry
G Upínací uzávěry na uzavření hlavy/nádo by
J Kanistr na vodu
J1 Kanistr na čisticí prostředek
K Čidlo hladiny vody
H Sací otvor
H1 Tryska flexi hadice
H2 Výstupní konektor na páru
I Nádo ba
L Flexi hadice
L1 Tlačítko sání
L2 Pojistka vypouštění: pára/vzduch
L3 Páka pára/vzduch
L4 Flexi hadice, funkce fukaru
M Vzduchové filtry
N Kulatý plastový kartáč
N1 Kulatý nerezový kartáč
N2 Kulatý mosazný kartáč
O Nastavná trubka

P Přepínač vstřikovacího čerpadla:



I - čisticí prostředek

OFF O - OFF

H₂O II - teplá voda

pouze model DSG-CAR 3 EXVF (PĚNA) :

P1 Přepínač způsobu použití:



I - pára

OFF O - OFF

AIR II - stlačený vzduch

Q Nástavec na suché vysávání (jen DSG-CAR 3 EXV)

Q1 Nástavec na mokré vysávání (jen DSG-CAR 3 EXV)

Q2 Nástavec na koberce/textilní povrch (jen DSG-CAR 3 EXV)

Q3 Napěnovací kartáč (pouze DSG-CAR 3

EXVF (PĚNA), NE s párou)

- R** Tlakoměr páry
S Kartáč
S1 Kartáč 150
T Velká hubice pára/vysávání (jen DSG-CAR 3 EXV)
T1 Hubice 150
T2 Malá hubice (pára /pěna, horký)
T3 Velká hubice (jen DSG-CAR 3 EXVF (PĚNA))
T4 Nástavec na pěnu (jen DSG-CAR 3 EXVF (PĚNA))
T5 Protipěnový prostředek (jen DSG-CAR 3 EXVF (PĚNA))
T6 Malá hubice (VHÁNĚNÍ/ EXTRAKČNÍ + čisticí prostředek, nachlazení).
U Stěrka na sklo
U1 Stěrka na sklo 150
V1 Přípojka stlačeného vzduchu (jen DSG-CAR 3 EXVF (PĚNA))
V2 Tlakoměr stlačeného vzduchu (jen DSG-CAR 3 EXVF (PĚNA))
V3 Ovládání stlačeného vzduchu (jen DSG-CAR 3 EXVF (PĚNA))
X Sací hubice úzka
Y Nakloněná tryska
Z Odpadní hadice kapalin
Z1 Filtr

SYMBOLY



POZOR! VĚNOVAT POZORNOST BEZPEČNOSTNÍM SYMBOLŮM.



VAROVÁNÍ NEBEZPEČÍ HORKÉ PÁRY.



VAROVÁNÍ NEBEZPEČÍ OPAŘENÍ



VAROVÁNÍ NEBEZPEČÍ HORKÉ PÁRY.



POZOR: Tryskání vody pod vysokým tlakem může být nebezpečné, pokud je používáno nevhodným způsobem. Proud vody nesmí být směřován na osoby, zvířata,

na elektrospotřebiče a na tento přístroj samotný.

ZAMÝŠLENÉ POUŽITÍ

- Přístroj je určen k profesionálnímu použití.
- Může být použit jak pro mokré, tak pro suché vysávání.
- Použití přístroje na vysávání obzvláště jemného prachu (rozměr menší než 0,3 µm) vyžaduje speciální filtry (Hepa), které nejsou součástí standardní výbavy.

TECHNICKÉ ÚDAJE

(viz. štítek s technickými údaji)

BEZPEČNOST



DŮLEŽITÁ UPOZORNĚNÍ

4 **POZOR:** Tento přístroj je určen pro použití s čisticím prostředkem, který byl výrobcem dodán nebo předepsán. Jedná se o typ šampónovacího neutrálního čistícího prostředku na bázi aniontových tenzidů, což jsou povrchově aktivní a biologicky odbouratelné látky. Použití jiných čistících prostředků nebo chemických látek může ohrozit bezpečnost přístroje.

POZOR: Vysokotlaké trysky mohou být nebezpečné, pokud nejsou správně použity. Vysokotlaké trysky nesmí být směřovány proti osobám, zařízením pod napětím nebo proti samotnému přístroji.

POZOR: Nepoužívejte přístroj v blízkosti osob, pouze pokud by měly na sobě ochranný oděv.

POZOR: Nesměřujte tryskou na sebe nebo na jiné osoby, abyste si očistili oděv nebo obuv.

POZOR: Nebezpečí výbuchu. Nestříkejte hořlavé kapaliny.

POZOR: Nedovolte, aby byl přístroj používán dětmi nebo nezaškoleným personálem.

POZOR: Aby byla zajištěna bezpečnost stroje, používejte pouze originální náhradní díly nebo díly schválené výrobcem.

POZOR: Údržba a opravy musí být vždy prováděny odbornými pracovníky; díly, které by se eventuálně poškodily, je třeba nahradit pouze

originálními náhradními díly.

-XX **POZOR:** Voda, která prošla zpětnou klapkou, je považována za nepitnou.

POZOR: Nepoužívejte přístroj, pokud elektrický kabel nebo důležité části přístroje, jako např. bezpečnostní prvky, vysokotlaká hadice pistole atd., vykazují známky poškození.

POZOR: Nevhodné prodlužovací kabely mohou být nebezpečné.

POZOR: Pokud budete používat prodlužovací kabel, musí být vhodný pro venkovní použití a připojení musí být udržováno v suchu a nesmí ležet na zemi.

POZOR: Doporučuje se používat navíječ kabelu, aby se zásuvka mohla nacházet ve výšce cca 60 mm nad zemí.

POZOR: Kdykoliv budete nechávat přístroj bez dohledu, zcela ho vypněte (hlavní vypínač umístěte do pozice (0)OFF).

POZOR: Tato hadice obsahuje elektrické spoje: nepoužívejte ji na nabírání vody a během čištění ji neponořujte do vody.



OBECNÁ UPOZORNĚNÍ

Určité části z obalů (např. plastový sáček) mohou znamenat potenciální nebezpečí, proto je uchovávejte mimo dosah dětí a zvířat.

Jakýkoliv druh použití odlišný od těch, které jsou uvedeny v tomto návodu, může představovat nebezpečí, proto se řiďte návodem.

Výrobce nenese žádnou odpovědnost za škody způsobené na lidech, zvířatech nebo majetku v důsledku nedodržení pokynů uvedených v tomto manuálu, nebo v případě, že přístroj je používán nepřiměřeným způsobem.

Zapojte přístroj pouze v případě, že síťové napětí odpovídá napětí uvedenému na štítku s technickými údaji a pokud je síťová zásuvka opatřena uzemněním.

Nikdy nesahejte na vidlici napájecího přívodu mokřým rukama.

Nevytahujte vidlici z elektrické zásuvky taháním za napájecí kabel.

Netahejte přístroj za napájecí kabel.

Před použitím napájecí kabel zcela rozviňte.

Nedoporučuje se používání prodlužovacích kabelů; pokud by bylo jejich použití nezbytné,

⚠ Funkce pěna "PĚNA": napojte přístroj na vzduchový kompresor (není součástí dodávky) min. 5 barů.

⚠ Funkce pěna "PĚNA": Na výrobu pěny je nutné používat specifické čisticí prostředky.

⚠ Vždy proveďte zkoušku na málo viditelném místě.

Bezpečnostní ovládače

⚠ **POZOR:** Pistole je opatřena bezpečnostní zárazkou. Při každém přerušení provozu stroje je třeba zapojit bezpečnostní zárazku a tak zabránit náhodnému spuštění.



- Pojistný ventil.
- Tlakový spínač.
- 2 termostaty.

PŘIPOJENÍ K ELEKTRICKÉ SÍTI:

Přístroj může být zapojen jen do takového el. přívodu, který byl instalován kvalifikovaným elektrikářem v souladu s mezinárodní normou IEC 60364-1 o elektrické instalaci budov.

Tento stroj podléhá připojení za následující podmínky: $Z_{max} = 0,11 \text{ Ohm}$ (EN 61000-3-11:2000)

POUŽITÍ

UVEDENÍ DO PROVOZU

- ⚠ Během přípravy vypněte přístroj a vytáhněte vidlici ze zásuvky!
- Naplňte kanystr **J** vodou z kohoutku (Obr. 1).
- ⚠ Nepřidávejte do nádržky s vodou žádný čisticí prostředek nebo chemické látky!
- Naplňte kanystr **J1** čisticím prostředkem (Obr. 2).
- Vsuňte hadičky (Ø, +, -, *) do otvorů (Ø, +, -, *) v kanystrech (Obr. 3)
- ⚠ Tento přístroj je určen pro použití s čisticím prostředkem dodaným nebo předepsaným výrobcem. Použití jiných čisticích prostředků nebo

chemikálií může ohrozit bezpečnost přístroje!

- Nasadte hubici **H1** flexi hadice **L** do sacího otvoru **H** (Obr. 4 -5 - 6)
- ⚠ Nepracujte nikdy bez nasazeného filtru!

SUCHÉ VYSÁVÁNÍ

- Nasadte do rukojeti flexi hadice **L** nejvhodnější příslušenství.
- Přístroj zapojte do vhodné elektrické zásuvky.
- Stiskněte hlavní vypínač **B**
- Stiskněte vypínač **L1**

Pouze model **DSG-CAR 3 EXVF** (PĚNA):

- Pokud chcete vybrat sílu sání (od 1. do 4. stupně), stiskněte na rukojeti krátce tlačítko sání **L1**; rozsvítí se kontrolka odpovídající zvolenému stupni sání. Je možné měnit stupeň sání jak při zapnutém tak při vypnutém vysávání. Pokud chcete vysavač vypnout nebo zapnout, stačí podržet tlačítko sání **L1** po dobu cca 2 sekund.

VHÁNĚNÍ/ EXTRAKČNÍ + ČISTÍCÍ PROSTŘEDEK, NACHLAZENÍ

- Nasadte do rukojeti flexi hadice **L** příslušenství **T6** malá hubice (VHÁNĚNÍ/ EXTRAKČNÍ + čisticí prostředek, nachlazení)
- Přístroj zapojte do vhodné elektrické zásuvky.
- Stiskněte hlavní vypínač **B**.

Model **DSG-CAR 3 EXV** :

- Ujistěte se, že je kotel vypnutý, vypínač **E** musí být vypnutý (OFF) (0)
- Spínačem **P** aktivujte vstříkovací čerpadlo:
⚠ **(I)** čisticí prostředek
- Stiskněte páku **L3**.
- Stiskněte vypínač **L1**

Je možné spojit výše popsané funkce čištění a vysávání, abyste mohli čistit a vysávat současně.

Model **DSG-CAR 3 EXVF** (PĚNA):

- Ujistěte se, že je kotel vypnutý, vypínač **E** musí být vypnutý (OFF) (0).
- Ujistěte se, vypínač **P1** musí být vypnutý

(OFF) (0).

- Spínačem **P** aktivujte vstříkovací čerpadlo:



(I) čistící prostředek

- Stiskněte páku **L3**.
- Stiskněte vypínač **L1**
- Pokud chcete vybrat sílu sání (od 1. do 4. stupně), stiskněte na rukojeti krátce tlačítko sání **L1**; rozsvítí se kontrolka odpovídající zvolenému stupni sání. Je možné měnit stupeň sání jak při zapnutém tak při vypnutém vysávání. Pokud chcete vysavač vypnout nebo zapnout, stačí podržet tlačítko sání **L1** po dobu cca 2 sekund.

Je možné spojit výše popsané funkce čištění a vysávání, abyste mohli čistit a vysávat současně.

EXTRAKČNÍ PARNÍ ČIŠTĚNÍ

- Nasadíte do rukojeti flexi hadice **L** nejvhodnější příslušenství.
- Příklad zapojte do vhodné elektrické zásuvky.
- Stiskněte hlavní vypínač **B**
- Stisknutím spínače **E** aktivujte tvorbu páry do chvíle, než se zapne kontrolka "pára připravena" **D**.

Model **DSG-CAR 3 EXVF**:

- **Umístíte spínač P1 do pozice (I) pára.**
- Stlačením páky **L3** se začne vypouštět pára.
- S první párou dojde i k vypouštění kondenzované vody; nasměřujte proto trysku bokem nebo na kus hadříku.
- Intenzitu páry předem navolíte pomocí otočného knoflíku **F** nacházejícím se na přístroji. Tlakoměr **R** ukazuje hladinu tlaku uvnitř bojleru.
- Je možné spojit výše popsané funkce čištění párou a vysávání, abyste mohli čistit a vysávat současně.
- Stiskněte vypínač **L1**

Pouze model **DSG-CAR 3 EXVF** (PĚNA):

- Pokud chcete vybrat sílu sání (od 1. do 4. stupně), stiskněte na rukojeti krátce tlačítko sání **L1**; rozsvítí se kontrolka odpovídající zvolenému stupni sání. Je možné měnit stupeň sání jak při zapnutém tak při vypnutém vysávání. Pokud chcete vysavač vypnout nebo zapnout, stačí podržet tlačítko sání **L1** po dobu cca 2 sekund.
- Na konci činnosti pusťte, chvíli před

vypnutím motoru sání **L1**, páku páry **L3**, aby mohla být pomocí sacích kanálek vlhkost rekuperována.

EXTRAKČNÍ PARNÍ ČIŠTĚNÍ + VHÁNĚNÍ TEPLÉ VODY NEBO ČISTÍCIHO PROSTŘEDKU

- Nasadíte na rukojeť flexi hadice **L** nejvhodnější příslušenství.
- Příklad zapojte do vhodné elektrické zásuvky.
- Stiskněte hlavní vypínač **B**.
- Stisknutím spínače **E** aktivujte tvorbu páry do chvíle, než se zapne kontrolka "pára připravena" **D**.

Model **DSG-CAR 3 EXVF** (PĚNA):

- **Umístíte spínač P1 do pozice (I) pára.**
- Spínačem **P** aktivujte vstříkovací čerpadlo: **H2O (II)** teplá voda nebo **(I)** čistící prostředek
- Pro usnadnění práce vstříkovacího čerpadla zavřete kohoutek páry **F**.
- Stiskněte páku **L3**.
- Intenzitu páry předem navolíte pomocí otočného knoflíku **F** nacházejícím se na přístroji. Tlakoměr **R** ukazuje hladinu tlaku uvnitř bojleru.
- Je možné spojit výše popsané funkce čištění párou a vysávání, abyste mohli čistit a vysávat současně.
- Stiskněte vypínač **L1**.

Pouze model **DSG-CAR 3 EXVF** (PĚNA):

- Pokud chcete vybrat sílu sání (od 1. do 4. stupně), stiskněte na rukojeti krátce tlačítko sání **L1**; rozsvítí se kontrolka odpovídající zvolenému stupni sání. Je možné měnit stupeň sání jak při zapnutém tak při vypnutém vysávání. Pokud chcete vysavač vypnout nebo zapnout, stačí podržet tlačítko sání **L1** po dobu cca 2 sekund.
- Na konci činnosti pusťte, chvíli před vypnutím motoru sání **L1**, páku páry **L3**, aby mohla být pomocí sacích kanálek vlhkost rekuperována.

EXTRAKČNÍ PĚNOVÉ ČIŠTĚNÍ

Pouze model **DSG-CAR 3 EXVF** (PĚNA):

- △ Napojte přístroj na vzduchový kompresor (není součástí dodávky) min. 5 barů.
- △ Na výrobu pěny je nutné používat specifické čisticí prostředky.
- Přidejte do nádoby 50 ml protipěnového prostředku.
- Nasadte přípojku stlačeného vzduchu na **V1** (hadice není součástí dodávky).
- Pomocí otočného knoflíku **V3** nastavte tlak vzduchu od **2 do 5** barů.
- Nasadte na rukojeť flexi hadice **L** nevhodnější příslušenství.
- Přístroj zapojte do vhodné elektrické zásuvky.
- Stiskněte hlavní vypínač **B**.
- **Umístěte spínač P1 do pozice AIR (II) vzduch.**
- **Umístěte spínač P do pozice △ (I) čisticí prostředek**
- Stisknutím páky **L3** začne vycházet pěna.
- Naneste pěnu.
- Počkejte 1 minutu, aby mohl čisticí prostředek účinkovat.
- Stlačte tlačítko **L1** a vysávejte.

Pouze model **DSG-CAR 3 EXVF** (PĚNA):

- Pokud chcete vybrat sílu sání (od 1. do 4. stupně), stiskněte na rukojeti krátce tlačítko sání **L1**; rozsvítí se kontrolka odpovídající zvolenému stupni sání. Je možné měnit stupeň sání jak při zapnutém tak při vypnutém vysávání. Pokud chcete vysavač vypnout nebo zapnout, stačí podržet tlačítko sání **L1** po dobu cca 2 sekund.

OPLACH VODOU A VZDUCHEM

Pouze modle **DSG-CAR 3 EXVF**

- △ Napojte přístroj na vzduchový kompresor (není součástí dodávky) min. 5 barů.
- Nasadte přípojku stlačeného vzduchu na **V1** (hadice není součástí dodávky).
- Pomocí otočného knoflíku **V3** nastavte tlak vzduchu na **maximum**.
- Nasadte na rukojeť flexi hadice **L** nevhodnější

- příslušenství.
- Přístroj zapojte do vhodné elektrické zásuvky.
- Stiskněte hlavní vypínač **B**

- **Umístěte spínač P do pozice AIR (II) vzduch.**
- **Umístěte spínač P do pozice H2O (II) voda.**
- Stisknutím páky **L3** začne vycházet vzduch a voda.
- Stlačte tlačítko **L1** a vysávejte.

Pouze model **DSG-CAR 3 EXVF** (PĚNA):

- Pokud chcete vybrat sílu sání (od 1. do 4. stupně), stiskněte na rukojeti krátce tlačítko sání **L1**; rozsvítí se kontrolka odpovídající zvolenému stupni sání.

DOPLNĚNÍ VODY V BOJLERU

Množství vody v zásobníku bojleru **L** je hlídáno elektronickou kontrolou hladiny; neboť se jedná o externí zásobník, může se voda doplnit kdykoliv.

Když dojde voda v zásobníku bojleru, přístroj:

1. vydá přerušovaný akustický signál (pípnutí)
2. začne blikat kontrolka hladiny vody **C**
3. přeruší se vypouštění páry

Vodu doplňte následujícím způsobem:

- vypněte vypínač ohřevu **E**
- vypněte hlavní vypínač **B**
- vytáhněte napájecí kabel z el. zásuvky
- doplňte vodu do nádržky bojleru **J**

VYPNUTÍ PŘÍSTROJE

- Vypínače **P, P1, E, B**, umístěte do pozice OFF.
- Vytáhněte vidlici z el. zásuvky.

ODSTRANĚNÍ HLAVY

- Před odstraněním hlavy **A** z nádoby **I**, vytáhněte sondu **K** z nádržky (obr. 7)
 - Uvolněte upínací uzávěry **G** a zvedněte hlavu **A** (obr. 8 e 9).
 - Vložte umyvatelný filtr do hlavy **A** (obr. 10 a 11).
 - Namontujte hlavu **A** na nádobu **I**, vsuňte sondu **K** do příslušného otvoru a zavřete upínacími uzávěry.



ZÁRUČNÍ PODMÍNKY

Všechny naše stroje byly podrobeny přísným kontrolním testům a je na ně poskytována záruka na vady materiálu nebo výrobní vady v souladu s platnými normami (min. ve výši 12 měsíců). Záruční doba začíná běžet dnem nákupu. V případě opravy přístroje nebo příslušenství v záruční době je třeba doložit kopii účtenky. Pokud se uživatel při používání přístroje řídí pokyny uvedenými v našem návodu, a i přesto dojde v záruční době k závadě, naše servisní středisko opraví veškeré závady, které jsou způsobeny vadou materiálu. Záruka probíhá tak, že dojde k výměně nebo opravě těch částí, které dle našeho názoru vykazují závadu. Vyměněné díly zůstávají našim majetkem. Oprava nebo výměna vadných částí nejsou důvodem pro prodloužení záruční doby přístroje; pro vyměněné díly platí záruční doba přístroje. Nepřebíráme odpovědnost za případné škody nebo vady na přístroji nebo jeho částech způsobené nesprávným použitím nebo údržbou přístroje. To platí i v případě, pokud nedodržíte pokyny uvedené v našem manuálu nebo v případě, že používáte neoriginální díly nebo příslušenství. Jakýkoliv zásah do stroje personálem, který nebyl námi odsouhlasen, povede ke zrušení nároku na záruku. Záruka se nevztahuje na spotřební díly, jejichž opotřebení je přirozeným důsledkem používání přístroje.

POZOR! Na vady jako ucpané trysky, stroje zablokované vodním kamenem, poškozené příslušenství (např. zlomená hadice) a/nebo stroje, které nevykazují vady, na ně SE ZÁRUKA NEVZTAHUJE.

VEŠKERÉ NÁKLADY, KTERÉ SE VYSKYTNOU V RÁMCI ZÁRUČNÍCH REKLAMACÍ, KTERÉ NEBYLY POTVRZENY NEBO UZNÁNY, BUDOU VYÚČTOVÁNY.

LIKVIDACE ODPADU

 Jako majiteli elektrického nebo elektronického zařízení vám zákon (ve smyslu směrnice EU 2012/19/ES o odpadních elektrických a elektronických zařízeních,  vnitrostátních právních předpisů členských států EU, které zavedly tuto směrnici)

zakazuje vyhazovat tento výrobek nebo jeho elektrické/elektronické součástky do směsného odpadu a ukládá vám za povinnost odevzdat jej k ekologické likvidaci na k tomu určených sběrných místech. Je možné nechat provést likvidaci výrobku přímo u distributora, a to při nákupu nového stroje, který je obdobný jako stroj určený k likvidaci. Vyhozením výrobku v životním prostředí by mohlo dojít k vážným škodám na životním prostředí a vážnému poškození lidského zdraví.

Symbol na obrázku znázorňuje popelnici pro komunální odpad a je přísně zakázáno vyhazovat toto zařízení do tohoto druhu popelnice. Nedodržování směrnice 2012/19/ES a prováděcí vyhlášky členských států EU může být pokutováno správními orgány.

ÚDRŽBA

TABULKA PRAVIDELNÉ ÚDRŽBY

ČÁST STROJE	ÚKON	PRAVIDELNOST	PROVÁDÍ
Sběrná nádoba	Vyprázdněte nádobu s nečistotami po ukončení každého čištění	Při každém použití	Uživatel
Vyprázdněte kotel	Demontujte hlavu válce, otevřete kohout umístěný pod hlavou zařízení.	Při každém použití	Uživatel
Čištění bojleru	Odmontování, umytí bojleru a hladinové sondy dle návodu k použití	Každých 6 měsíců (nebo častěji, podle množství vápníku ve vodě)	Autorizované servisní středisko
Parní tryska	Vyčistěte jehlicí, jež je součástí dodávky, trysku nacházející se uvnitř vývodu H2	Jednou týdně	Uživatel
Umyvatelný filtr	Odmontujte ho a umyjte zevnitř směrem ven tekoucí vodou, před kompletací ho nechte oschnout.	Při každém použití	Uživatel
Vzduchové filtry	Vyčistěte vzduchové filtry M nacházející se v pravé boční části stroje; nečistoty odstraňte pomocí stlačeného vzduchu	Při každém použití	Uživatel
Příslušenství	- Zkontrolujte, že flexi hadice a nástavce příslušenství nejsou ucpany vlhkou špínou - mohlo by dojít ke snížení výkonu přístroje: - Pozor! Neumývejte a neponořujte flexi hadici do vody nebo jiných kapalin. Pro dobré vyčištění flexi hadice, je třeba vyprázdnit nádobu, napojit nástavec příslušenství a trysku a nechat protékat litr vody přes flexi hadici do nádoby.	Jednou týdně	Uživatel
	- Pravidelně kontrolujte stav opotřebení těsnění a popř. je vyměňte.	Jednou měsíčně	Uživatel

DIAGNOSTIKA

SIGNÁL (LED/BUZZER)	Význam	Řešení
přerušované pípnutí	Voda ve vnější nádrži vypotřebovaná	Doplňte vodu do nádrže
stálé pípnutí	Chybí plnění vody	Vypněte a znovu zapněte, vypusťte tlak kotle, vsuňte modré trubky do nádrže a zkontrolujte ponoření. Pokud problém přetrvává, obraťte se na autorizované servisní středisko
4 pípnutí / přestávka 4"	Chybí požadavek na plnění vody	VČištění bojleru. Pokud problém přetrvává, obraťte se na autorizované servisní středisko
2 pípnutí jednou	Pohotovostní stav po 30 min nepoužívání se zapnutým vypínačem kotle (on)	Vydávání páry



Comet S.p.A. Via Dorso, 4 - 42124 Reggio Emilia, Italy

- IT Dichiarazione CE/UE di Conformità** ai sensi delle Direttive (e successive modificazioni):
- EN EC/EU declaration of conformity** according to Directive (and following amendments):
- FR Déclaration CE/UE de conformité** aux termes des directives européennes (et leurs modifications successives):
- DE EG/EU-Konformitätserklärung** gemäß Richtlinien (und späteren Änderungen):
- ES Declaración CE/UE de Conformidad** en virtud de las Directivas (y sus sucesivas modificaciones):
- PT Declaração CE/UE de Conformidade** nos termos das Directivas (e modificações posteriores):
- TR UYGUNLUK BEYANI** CE/UE aşağıdaki Direktifleri ile müteakip değişikliklerine uygun olduğunu beyan eder:
- SL Izjava ES/UE o skladnosti** v skladu z direktivami (in sledecimi spremembami):
- RU Декларация Соответствия ЕС/ЕU** в соответствии с Директивой (и последующими изменениями):
- NL EG/EU-conformiteitsverklaring** volgens de Richtlijnen (en latere wijzigingen):
- PL Deklaracja Zgodności CE/UE** spełnia wymagania Dyrektyw (wraz z kolejnymi zmianami):
- CS ES/UE Prohlášení o shodě** podle Směrnic (a jejich následných variací):

2006/42/EC
2014/30/EU
2011/65/EU

IT PRODOTTO:	LAVASUPERFICIE A VAPORE, INIEZIONE/ESTRAZIONE, ASPIRALIQUIDI E ASPIRAPOLVERE	MODELLO- TIPO:
EN PRODUCT:	STEAM CLEANER, INJECTION-EXTRACTION, WET & DRY VACUUM CLEANER	MODEL-TYPE
FR PRODUIT:	NETTOYEUR À VAPEUR, INJECTION-EXTRACTION, ASPIRATEUR EAU ET POUSSIÈRE	MODELE-TYPE
DE PRODUKT:	DAMPFREINIGER, EINSPRITZUNG/AUSZIEHUNG, NASS-TROCKENSAUGER, STAUBSAUGER	MODELL-TYP:
ES PRODUCTO:	LIMPIADOR A VAPOR, INYECCIÓN-EXTRACCIÓN, ASPIRADORA Y ASPIRALÍQUIDO	MODELO - TIPO:
PT PRODUTO:	APARELHO DE LIMPEZA A VAPOR, INJEÇÃO/EXTRACÇÃO, ASPIRADOR DE PÓ E LÍQUIDO	MODELO - TIPO:
TR ÜRÜN:	BUHARLI TEMIZLEME - ISLAK & KURU HALI VE KOLTUK YIKAMA MAKİNASI	MODEL-TİPİ:
SL PROIZVOD:	PRANJE Z EKSTRAKCIJO PARE + INJECIRANJE, SESANJE PRAHU	MODEL-VRSTE:
RU АППАРАТ:	ПАРОГЕНЕРАТОР, ВВЕДЕНИЕ, ПЫЛЕСОС ДЛЯ ВЛАЖНОЙ И СУХОЙ УБОРКИ	МОДЕЛЬ-ТИП:
NL PRODUCT:	MULTIFUNCTIONELE APPARATUUR STOOMREINIGING	MODEL - TYPE:
PL PRODUKT:	GENERATOR PARY, WTRYSK/UWALNIANIE, ODKURZACZ DO PRACY NA SUCHO I NA MOKRO	MODEL-TYP:
CS PRODUKT:	PARNÍ ČISTIČ, VSTRÍKOVÁNÍ/EXTRAKCE, MOKRÉ A SUCHÉ VYSÁVÁNÍ	MODEL-TYP:

DSG-CAR 3 EXV
DSG-CAR 3 EXVF

- IT é conforme alle direttive **CE/UE** e loro successive modificazioni, ed alle norme EN:
- EN complies with directives **EC/EU** and subsequent modifications, and the standards EN:
- FR est conforme aux directives **CE/UE** et aux modifications successives ainsi qu'aux normes EN:
- DE entspricht folgenden **EG/EU**-Richtlinien einschließlich späteren Änderungen und EN-Normen:
- ES está en conformidad con las directivas **CE/UE** y sus sucesivas modificaciones y también con la norma EN:
- PT está em conformidade com as directrizes **CE/UE** e as suas sucessivas modificações bem como com as normas EN e as suas sucessivas modificações.
- TR Direktiflerine **CE/UE** ve sonraki güncellemeleri ile standartlarına ve sonraki güncellemelerine uygun olduğunu beyan eder.
- SL V skladu z direktivami in njunimi kasnejšimi spremembami ter s standardi **ES/EU**, in z njihovimi kasnejšimi spremembami.
- RU соответствует требованиям директив **EC/EU** и последующих модификаций, EN и стандартам, и последующих модификаций.
- NL in overeenstemming is met de Richtlijnen **EG/EU** en latere wijzigingen daarop en de normen EN:
- NO er i overensstemmelse med **EF/EU** direktivene, og senere endringer, samt med standardene og senere endringer:
- PL jest zgodny z dyrektywami **CE/UE** i ich późniejszymi zmianami, oraz z normami EN i ich późniejszymi zmianami.
- CS je v souladu se směrnici **ES/UE** a jejich následnými změnami, a normami EN:

EN 60335-1
 EN 60335-2-69
 EN 60335-2-79
 EN 62233
 EN 50581

EN 55014-1
 EN 55014-2
 EN 61000-3-2
 EN 61000-3-3

- IT Numero di serie a partire da:
- EN Serial number starting from:
- FR Numéro de série à partir de :
- DE Seriennummer beginnend:
- ES Número de serie de:
- PT Número de série
- TR Seri numarasi
- SL serijsko številko od:
- RU ачиная с серийного номера:
- NL Seriennummer vanaf:
- PL numerze fabrycznym począwszy od:
- CS Sériovým číslem počínaje od:

8.451.0220-0000-2019-02

8.451.0221-0000-2019-02

- IT I fascicolo tecnico si trova presso
- EN Technical booklet at
- FR Dossier technique auprès de:
- DE Die technische Aktenbündel befindet sich bei
- ES El manual técnico se encuentra en:
- PT Processo técnico em:
- TR Teknik fasikül
- SL Tehnični akti so pri podjetju
- RU Технические брошюры на
- NL Technisch dossier bij:
- PL Dokumentacja techniczna znajduje się w firmie
- CS Technická specifikace se nachází u:

Reggio Emilia 29/01/2019

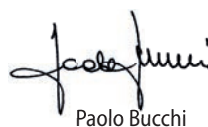

Paolo Bucchi

(Legal Representative)

Comet S.p.A. Via Dorso, 4 - 42124 Reggio Emilia, Italy

LpA 74 dB(A)

IT Livello pressione acustica

EN Sound pressure level

FR Niveau de pression acoustique

DE Schalldruckpegel

ES Nivel de ruido

PT Nivel da pressão acústica

TR Ses basınç seviyesi

SL Stopnja zvočnega hrupa

RU Уровень звукового давления

NL Geluidsniveau;

PL Poziom ciśnienia akustycznego

CS Hladina akustického tlaku

Misure eseguite in accordo ad EN 60335-2-79.

Values according to standard EN 60335-2-79