



Инструкция по эксплуатации подметально-уборочных машин Tielbuerger ТК17 и ТК18

Подметальная машина Tielbuerger tk17 V&S

Подметальная машина Tielbuerger tk17 Honda

Подметальная машина Tielbuerger tk18 V&S

Подметальная машина Tielbuerger tk18 Honda

Copyright © 2002 by Julius Tielbuerger GmbH & Co. KG, Stenwede Nachdruck, auch auszugsweise nicht gestattet. KR-330-02 STS 01/2005-1

AD-380-040TS, AD-381-040TS, AD-382-040TS



Julius Tielbuerger GmbH & Co. KG Maschinenfabrik
Postdamm 12 D-32351 Stenwede-Oppenwehe Tel.: +49 (0) 57 73/80 20 Fax: +49 (0) 57 73/81 75
Internet: www.tielbuerger.de



ДЛ 02





1. Инструкция по эксплуатации

1.1 Основное

Данная инструкция предназначена для помощи в изучении машины и для использования машины согласно правилам. Данная инструкция содержит информацию о правильном, безопасном и экономичном управлении машиной. Если вы поймете инструкцию, то вы избежите множества поломок и продлите срок службы машины. Перед началом работы инструкция должна находиться рядом с вами. Каждый, кто будет использовать машину перед началом работы, должен изучить инструкцию.

1.2 Предупреждающая информация и символы

 Прочтите инструкцию перед использованием.

	ОПАСНОСТЬ! Непосредственно предупреждает о возможной опасности. Игнорирование данного сообщения может привести к смерти или серьезным увечьям.
	ВНИМАНИЕ! Предупреждает о возможности создания опасной ситуации. Игнорирование данного сообщения может привести к смерти или серьезным увечьям.
	ПРЕДОСТЕРЕЖЕНИЕ! Предупреждает о возможности создания опасной ситуации. Игнорирование данного сообщения может привести к смерти или серьезным увечьям.
	ВАЖНО! Указывает на особо важную информацию.

www.tielbuenger.store



Не используйте инструмент.



Работайте на специальном рабочем месте.

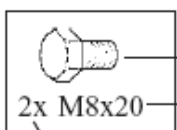

Символ

Тип

Номер

2. Базовая информация о безопасности

2.1 Назначение

Машина разработана с соблюдением всех современных требований. Но это не исключает опасность для вас и сторонних лиц при эксплуатации. Используйте машину только в полностью исправном состоянии и соблюдая требования всех инструкций. При появлении вы должны немедленно устранить дефекты, которые могут повлиять на безопасность функционирования машины. Данная машина предназначена только для чистки с соответствующей осторожностью и уборки снега. Любое использование помимо приведенных вариантов будет считаться как использование не по назначению. Машина не

может использоваться для того, чтобы чистить корм, например. Отдельные части щетки могут попасть в корм, который может быть съеден животными и приведет к повреждениям. Изготовитель/поставщик не будет считаться ответственным за любые убытки. Только оператор ответственен за любой риск. Предназначенное использование также включает соблюдение руководства пользователя и содержание машины в исправном состоянии. Чистящаяся машина может использоваться только с одобренными изготовителем щетками.

2.2 Организационные меры

Всегда держите руководство пользователя рядом с местом работы! Соблюдайте и передайте все применимые дополнительные юридические или другие обязательные инструкции для предотвращения несчастных случаев в дополнение к этому руководству действия!

Персонал, допущенный к работе с данной машиной, должен обязательно изучить инструкцию по эксплуатации, особенно главу “Базовая информация о безопасности”. Изучение руководства после начала работы - слишком поздно.

Работающий персонал не может носить длинные волосы, или носить свободную одежду или драгоценности, включая кольца. Держите все предупреждающие ярлыки в чистом и исправном состоянии. Если машина

начала себя неправильно вести, то сообщите об этом ответственному человеку или отделу! Не выполняйте никаких изменений, дополнений или восстанавливающих действий на машине, которые могут повлиять на ее безопасность работы, без одобрения поставщика! Это также относится и к насадкам. Любые используемые запасные части должны соответствовать техническим требованиям, определенными изготовителем. Данные условия соблюдаются оригинальными запчастями. Соблюдайте сроки технического обслуживания! Следите за тем, чтобы персоналу было известно место нахождения огнетушителя. При пожаре соблюдайте соответствующие инструкции.

2.3 Выбор персонала, основные обязанности

Работа с машиной может выполняться только обученным персоналом. Соблюдайте установленные законом минимумы совершеннолетия! Не допускайте к работе несовершеннолетних! Допускайте к использованию машины только обученный или проинструктированный персонал, определите ответственность персонала за управление, приспособление, обслуживание и чистку! Гарантируйте, что машина используется только уполномоченным персоналом! Определите обязанности оператора машины - включая дорожные правила движения - и удостоверьтесь, что оператор игнорирует любые неправильные инструкции от третьих лиц! Позволяйте обучать работников только под инструкцией

или непрерывным наблюдением опытного человека! Любые работы по настройке электрики и двигателя или ремонту машины может проводить только специально обученный персонал.

3. Состояние при поставке, комплектность

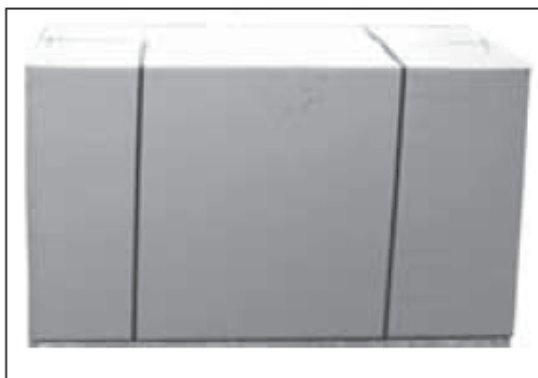

1) Упаковка



2) Проверьте первоначальную упаковку.



3) Пожалуйста, избавьтесь от упаковочного материала с помощью рециркуляции отходов.



4) Машина поставляется вместе с:
1 Чистящая машина
1 дополнительный пакет с:
- руководство пользователя
- список запасных частей
- руководство пользователя на двигатель

Принадлежности (заказываются отдельно)
- контейнер для рабочего материала
- нож отвал
- защита от камней
- противобуксочные цепи

4. Иллюстрация машины с опасной зоной, описанием компонентов, расположением ярлыков безопасности и маркировок

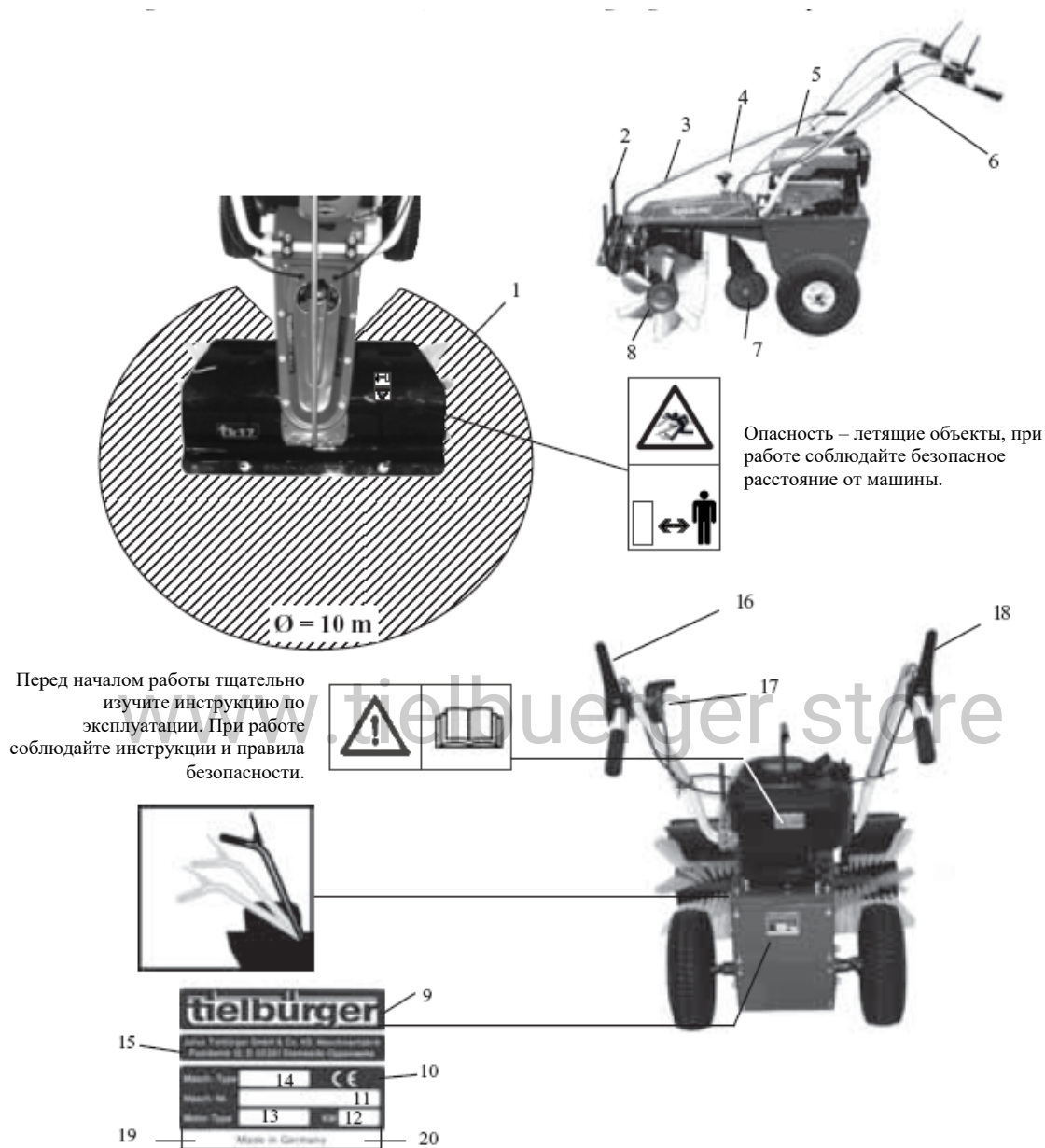











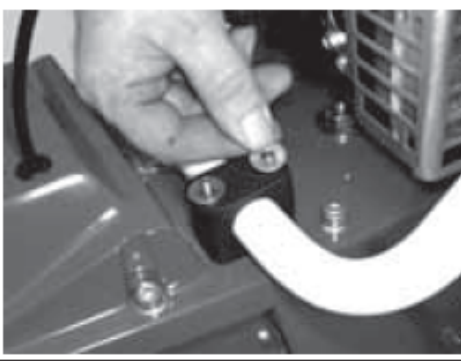

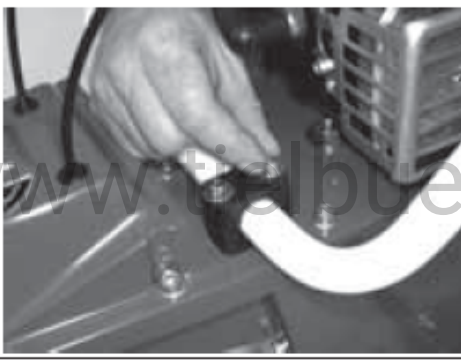
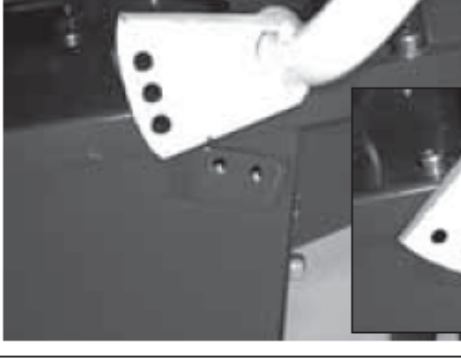
1. Опасная зона
2. Защита от отработанного материала.
3. Вращайте рычаг для регулирования поворота щеток
4. Регулирование высоты щетки
5. Двигатель
6. Руль
7. Поддерживающее колесо.
8. Щетки
9. Название изготовителя
10. Идентификация Совета Европы
11. Серийный номер







12. Мощность двигателя
13. Изготовитель двигателя
14. Тип машины
15. Адрес изготовителя
16. Привод щетки
17. Рычаг дросселя
18. Привод движения (вперед)
19. Вес
20. Год выпуска

5. Сборка



	 A photograph showing the disassembled components of a lawnmower, including the engine, deck, wheels, and handle, laid out on a light-colored surface.	<p>1. Состояние при доставке.</p>
	 A photograph showing several black plastic handgrip mounting brackets and small circular spacers arranged on a white background.	<p>2. Части для закрепления ручек.</p>
	 A close-up photograph of a person's hand installing a black plastic mounting bracket onto the handle of the lawnmower. A watermark "www.tielbuenger.store" is visible across the image.	<p>3. Наденьте проставки на ручки.</p>
	 A photograph showing the lawnmower handle with the black plastic mounting brackets correctly positioned on the handlebars.	<p>4. Правильное расположение.</p>
	 A photograph of a person standing and holding the fully assembled lawnmower by the handlebars, demonstrating its correct use.	<p>5. Поставьте ручки на углубление в проставках.</p>



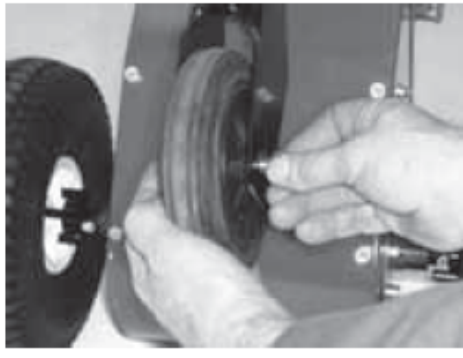

		<p>6. Наденьте верхние проставки.</p>
 6,4-18-1,5		<p>7. Установите шайбы.</p>
 4x M6		<p>8. Накрутите гайки на концы резьбы. Не затягивайте!</p>
		<p>9. Установите ручки в удобное для вас положение.</p>
 M8 x 24		<p>10. Закрутите барашки.</p>

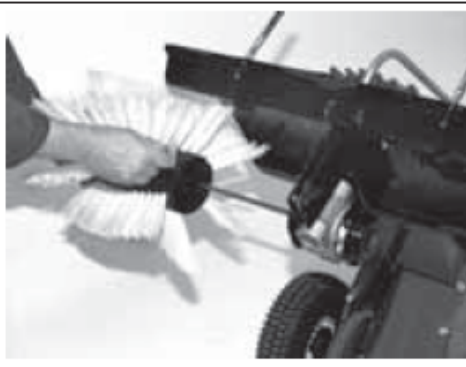
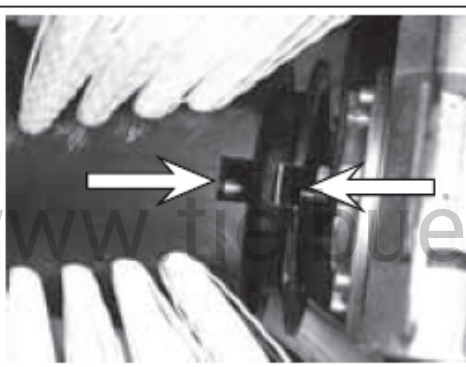
 SW 10		11. Слегка подтяните гайки накидным ключом. Ручки должны крепко сидеть, но в тоже время свободно вращаться.
		12. Закрепите кабель хомутом.
		13. Поместите колесо на ось. <div data-bbox="922 987 1460 1086" style="border: 1px solid black; padding: 5px; margin-top: 10px;"> <p>Важно: Колесо должно быть установлено втулкой наружу.</p> </div>
		14. Закрепите шплинтом.
		15. Убедитесь, что колесо установлено правильно. И поставьте машину в данное положение. <div data-bbox="922 1704 1460 1825" style="border: 1px solid black; padding: 5px; margin-top: 10px;"> <p>ВАЖНО: Ставьте машину в данное положение, только если в двигателе отсутствует масло и топливо.</p> </div>

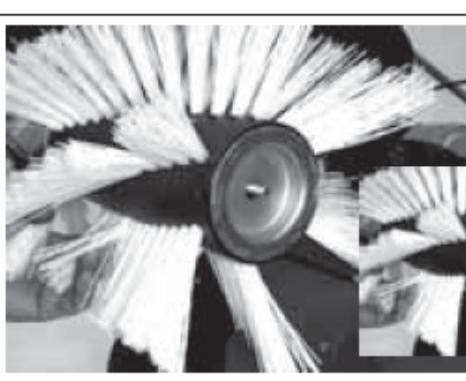
		<p>16. Опорное колесо с втулкой, гайкой и винтом.</p>
		<p>17. Вставьте втулку в опорное колесо.</p>
<p>www.trojanberger.store</p>		<p>18. Расположите опорное колесо в колесной вилке.</p>
 M 12 x 70		<p>19. Проденьте винт через соответствующие отверстия в вилке и колесе.</p>
 13-24-2		<p>20. Наденьте шайбу.</p>

 <p>M12</p> <p>2x SW 19</p>		<p>21. Закрутите гайку при помощи двух накидных ключей.</p>
		<p>22. Щетка с осью, колпаками, шайбами и гайками.</p>
 <p>M10</p>		<p>23. Завинтите гайку на ось.</p>
 <p>14-58-5</p> <p>M10</p>		<p>24. Установите колпак, шайбу и вторую гайку на ось.</p>
 <p>2x SW 17</p>		<p>25. Затяните гайки двумя накидными ключами.</p>

		<p>26. Наденьте щетку на ось.</p>
		<p>27. Установите ось в соответствующее отверстие.</p>
	<p>www.tierberger.store</p>	<p>28. Обратите внимание, что щетка зафиксировалась.</p>
		<p>29. Наденьте вторую щетку.</p>
 <p>14-58-5</p>		<p>30. Наденьте колпак и шайбы на ось.</p>

 M10		31. Наденьте гайку на ось
 2x SW 17		32. Затяните, используя накидные гаечные ключи (Вы должны будете держать гайку в другом конце оси другим накидным гаечным ключом).

www.tielbuenger.store

6. Запуск

6.1 Основная информация о безопасности для нормального функционирования

Не используйте машину опасными способами! Ознакомьтесь с окрестностями прежде, чем приступить к работе на новой территории. Примите все возможные меры, чтобы гарантировать, что механизм используется только в безопасном и функциональном состоянии! Используйте механизм только, если все защитные и предохранительные устройства присутствуют и находятся в рабочем состоянии! Перед началом работы проведите поверхностный осмотр на наличие повреждений! Немедленно сообщите о любых значимых отклонениях (включая поведение при эксплуатации) ответственному отделу или человеку! Немедленно остановите машину, если это необходимо! Если происходят сбои, немедленно остановите машину! При появлении неисправностей их необходимо немедленно устранить! Запускайте механизм только из положения оператора! Соблюдайте процедуры включения и выключения, описанные в инструкции по эксплуатации! Перед запуском гарантируйте, что никто не подвергнут опасности! Перед запуском проверьте, что полностью функционируют тормоза, руль, сигналы и освещение! Перед

началом работы всегда проверяйте, что принадлежности закреплены правильно! Всегда соблюдайте правила движения при работе на общественных дорогах, тротуарах или открытых местах. Гарантируйте, что машина находится в состоянии, соответствующем требованиям для использования при оживленном движении. Всегда гарантируйте, что вы располагаете соответствующим освещением перед началом работы в плохо освещенных местах или в темноте! Всегда держите достаточное расстояние между машиной и обрывами или наклонами! Не допускайте методов работы, которые могут повлиять на устойчивость механизма! Никогда не преодолевайте холмы поперек; всегда работайте на машине с работающим оборудованием, прижатым к полу, особенно при перемещении на резких склонах! Регулируйте скорость при движении на наклонных поверхностях! Обязательно меняйте передачу (скорость) перед въездом на наклонную поверхность, а не на наклонной поверхности! Перед тем как оставить машину убедитесь, что в ваше отсутствие никто из посторонних лиц не сможет ей воспользоваться.

6.2 Регулирование высоты ручек



ПРЕДОСТЕРЕЖЕНИЕ!
Выключите двигатель. Предостерегите механизм от неумышленного старта.



1) Доступно три варианта регулировки высоты.



2) Выберите соответствующее отверстие.



3) Зафиксируйте ручки при помощи гайки-барашка.



4) Обратите внимание на три возможных варианта.



ПРЕДОСТЕРЕЖЕНИЕ!
Удостоверьтесь, что ручки благополучно закрепились.

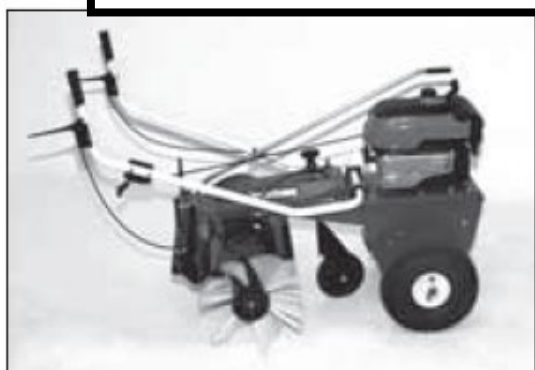

4) В целях экономии места при хранении или перемещении вы можете опустить ручки на машину.

6.3 Давление щетки



1) Вы можете идеально отрегулировать давление щетки при помощи поддерживающего колеса.



2) Ролик регулирования находится выше поддерживающего колеса.



3) Поворот по часовой стрелке (+) поднимает щетку.
Поворот против часовой стрелки (-) опускает щетку.



4) Опускайте щетку до тех пор пока она не коснется пола. Затем поверните ролик 3 оборота против часовой стрелки (-).



ВАЖНО!

Если щетки сильно изношены, или если Вы чистите булыжники, опустите щетку на еще один поворот. Пожалуйста обратите внимание: если давление щетки слишком сильное, чистящий эффект уменьшится, потому что волосы щетки согнуты слишком сильно.
Если Вы не намереваетесь использовать щетку в течение длительного периода, уменьшите давление на щетку. Щетка поднимется.

6.4 Изменение направления



ОПАСНОСТЬ!

Выброс отработанного материала при вращении щетки. Будьте абсолютно уверены, что нет людей или объектов в пределах опасной зоны, иначе вы можете нанести им травмы и повреждения. Предостерегите механизм от неумышленного старта.



1. Существует 5 вариантов регулировки поворота. На данном рисунке направление вперед. При данном направлении подметаемый материал будет собираться перед щеткой. Предпочтительно поперечное положение щетки.



2. Приподнимите руль из зубчатого зацепа спереди. Установите щетку в необходимое положение и верните рычаг в исходное положение. На данном рисунке направление в правую сторону.



3. Подметаемый материал теперь будет располагаться на одной стороне от щетки. Это особенно выгодно при чистке снега. На данном рисунке направление в левую сторону.



4. Если вы используете контейнер для очищаемого материала, то мы рекомендуем поперечную установку. Это позволит вам работать вплотную к границам (стенам домов) даже при использовании контейнера для собираемого материала.



5. Если вы используете нож отвал, то вы должны использовать установку в бок. На данном рисунке направление в правую сторону.

6.5 Контейнер для собираемого материала (дополнительно)

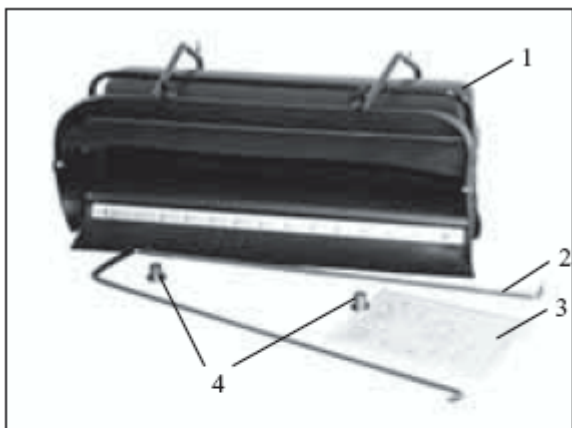

1. Контейнер для собираемого материала включает:

1. Контейнер для собираемого материала
2. Ручки
3. Соответствующую инструкцию
4. Соединительные втулки (2 шт)

2. Вставьте ручки в отверстия на контейнере.



3. Вставьте соединительные втулки (2 шт) в отверстия в защитном кожухе.



4. Наденьте контейнер для собираемого материала на стержни.

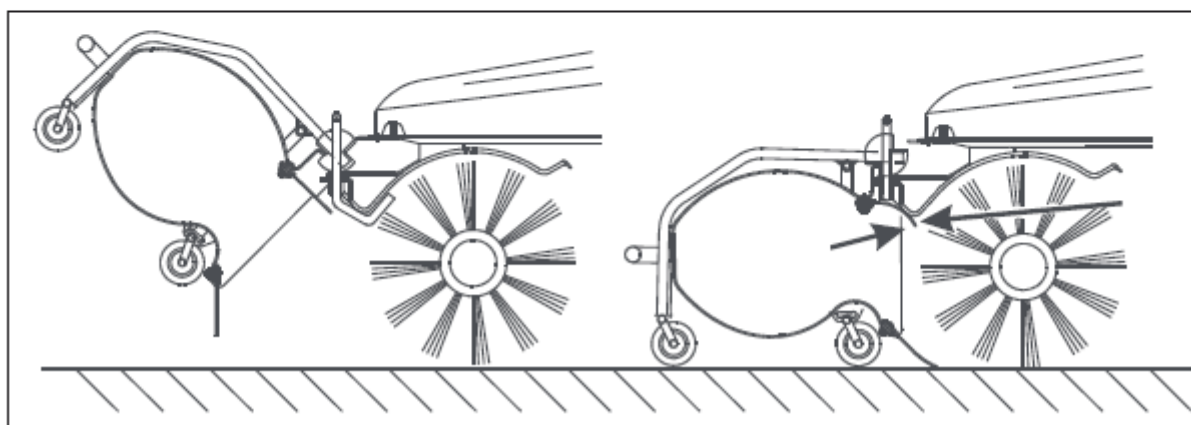

5. При установке удостоверьтесь, что верхняя резиновая губа контейнера расположена ниже крышки щетки.

6.6 Защита от камней (дополнительно)



ВНИМАНИЕ!
Выключите двигатель. Предостерегите механизм от неумышленного старта.

При уборке лист ткани защищает от пыли и камней.



1) Наденьте раму на стержни.



2) Наденьте материал на раму.

При уборке лист ткани защищает от пыли и камней.

- 3) Наденьте раму на стержни.
- 4) Наденьте материал на раму.

www.tielbuenger.store

6.7 Нож отвал (дополнительно)



ВНИМАНИЕ!
Выключите двигатель. Предостерегите механизм от неумышленного старта.

Нож отвал закрепляется роликами на 1-2 сантиметра выше земли.



1. Уборка и чистка одновременно.

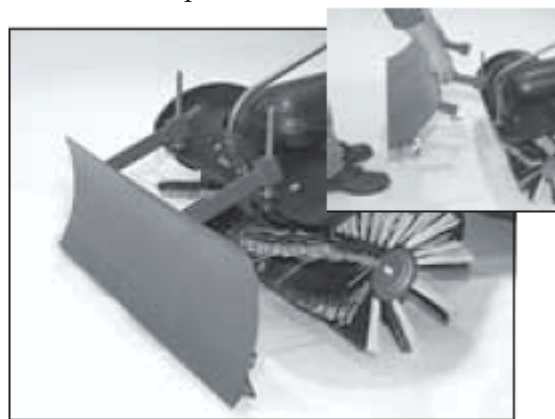

2. Установите нож отвал на стержни.

6.8 Цепи для снега (дополнительно)



ВНИМАНИЕ!

Выключите двигатель. Предостерегите механизм от неумышленного старта.



1. Мы рекомендуем цепи для снега для лучшего сцепления с дорогой в условиях снега.



2. Сначала поднимите машину на деревянных блоках и затем снимите колесо.



3. Разместите снятое колесо на цепях для снега.



4. Поднимите тыловой конец цепи и загните ее. Затем тяните переднюю часть цепи и загните ее.



5. Сожмите конец цепи при помощи пружины и закрепите. Пружина должна быть слегка натянута.



6. Наденьте колесо с цепью на ось и закрепите его шплинтом. Повторите процедуры для второго колеса.

6.9 Привод колес и привод щетки



ПРЕДОСТЕРЕЖЕНИЕ!

Если чистящийся механизм включен с выключенным двигателем, машина может покатиться назад.
Руль должен быть надежно закреплен в требуемой высоте.
ВНИМАНИЕ! Будьте абсолютно уверены, что нет людей или объектов в пределах опасной зоны, иначе вы можете нанести им травмы и повреждения. Выключите двигатель. Предостерегите механизм от неумышленного старта.



1. Рычаги выключателя привода колес и привода щетки расположены на ручках. Задействуйте привод колес, используя правый верхний рычаг.



2. Задействуйте привод щетки левой рукой.



3. Если вы нажмете оба рычага, то и привод колес и привод щетки будут задействованы.

www.tielbuenger.store

6.10 Запуск/выключение двигателя (краткие инструкции)

Прочитайте инструкцию по эксплуатации двигателя.

ОПАСНОСТЬ!

Никогда не запускайте двигатель в огороженных или ограниченных местах. Выхлопные пары содержат ядовитый газ. Гарантируйте, что привод колес и привод щетки выключены. Руль должен быть надежно закреплен в требуемой высоте.

ВАЖНО!

Перед запуском двигателя убедитесь, что картер двигателя заполнен достаточным количеством масла. При поставке двигатель не заполнен маслом.

1. Запуск двигателя



1. Откройте рычаг дросселя
-  Отрегулируйте заслонку



2. При использовании двигателя **Хонда** топливный клапан должен быть открыт (правая сторона смотрит вперед).



3. Тяните спираль стартера. Удостоверьтесь, что вы стоите вне опасной зоны.

2. Регулировка скорости



Медленно – закройте заслонку 

Быстро – откройте заслонку 

ВАЖНО! Если двигатель уже нагрелся, рычаг дроссельной заслонки должен находиться вне позиции заслонки. Заслонка не используется, если двигатель нагрелся, или температура воздуха высока.

3. Выключение двигателя



1. Откройте заслонку.



2. Если машина оснащена двигателем **Хонда**, топливный клапан должен быть закрыт.

7. Забота и обслуживание

7.1 Базовая информация о безопасности

Следуйте инструкции по регулированию, обслуживанию и инспекционной работе или переделыванию, включая информацию о замене/приспособлении частей как предписано в инструкции по обслуживанию! Эта работа должна выполняться только специалистами. См. план обслуживания. Всегда сообщайте работающему персоналу о техническом обслуживании заранее! Назначьте ответственных за наблюдение! При выполнении любых работ соблюдайте все инструкции процессов в соответствии с инструкцией по обслуживанию и инструкциями для технического обслуживания. Гарантируйте, что область обслуживания защищена если необходимой! Предотвратите случайное включение при обслуживании:

- удалить ключ
- приложить предупреждающий знак к стартовому устройству.

Выполняйте обслуживание и техническое обслуживание только если машина помещена на прочное основание, и защищена от вращения или опрокидывания! Индивидуальные компоненты и большие подсистемы должны быть тщательно установлены на грузоподъемный механизм перед заменой, и защищены так, чтобы они не причинили никакой опасности. Используйте только подходящее поднимающее оборудование в технически исправном состоянии или оборудовании для подъема с подходящей грузоподъемностью!

Не стойте или работайте под подвешенными грузами! Не используйте компоненты машинные как помощь для восхождения! Держите все области чистыми от грязи, снега и льда! Перед началом обслуживания или ремонта очистите машину, особенно соединения и стыки так, чтобы на них не попадало масло, топливо или обтирочный материал! Не используйте агрессивные обтирочные материалы! Используйте ткани для очистки без волокон!

Закройте все отверстия, которые должны быть защищены от воды/пара/чистящих средств перед очисткой машины с водными уборщиками высокого давления или другими очищающими материалами. Особенно опасны электрические двигатели и другие компоненты под напряжением. После очистки вы должны полностью удалить все покрытия или стопоры!

После любой чистки проверьте весь топливные и масляные шланги с целью обнаружения течей, ослабленных соединений, изношенных областей или повреждений! Немедленно устраните все найденные повреждения! После обслуживания повторно затяните ослабленные крепежи! Если удаление защитных устройств было необходимо в течение обслуживания или ремонта сразу по завершение работ их необходимо снова установить и проверить. Убедитесь, что от топлива и масла избавились должным образом с целью защиты окружающей среды! Электрооборудование машины должно регулярно осматриваться/проверяться. Любые неисправности типа ослабленных соединений или оплавленных кабелей должны быть устранены немедленно.

При воздействии на компоненты высокого напряжения, соедините кабель электропитания с землей и разрядите компоненты типа конденсаторов с пиком заземления после включения энергии! Никогда не запускайте двигатели внутреннего сгорания в помещениях. Пары выхлопа содержат ядовитый газ. Следуйте правилам, относящимся к месту работы! Не делайте никаких модификаций машины без одобрения производителя. При сварке появляется опасность возгорания или взрыва! Перед выполнением сварки, горения или шлифовки на машине очистите ее и окружающую ее территорию от пыли и огнеопасных материалов, а также обеспечивайте достаточную вентиляцию (опасности взрыва).

Регулярно проверяйте всю систему трубопроводов, шланги и соединения с целью обнаружения утечек и других внешне видимых повреждений! Немедленно устраните все повреждения! Распыление масла может привести к повреждениям и ожогам. Все устройства звукоизоляции должны быть установлены перед началом работы. Носите предписанную защиту для ушей и глаз! Соблюдайте правила безопасности по обращению с маслами, смазочными материалами, и другими химическими веществами! Будьте осторожны при работе с горячим топливом и маслом (опасность ожогов или ошпаривания)!

7.2 Заправка топливом



Прочитайте инструкцию по эксплуатации



ОПАСНОСТЬ!

Выключите двигатель и охладите. Предостерегите механизм от неумышленного старта. Бензин является очень легко воспламеняющимся веществом и может также при некоторых условиях являться взрывчатым веществом.

Заправляйте машину топливом только в хорошо вентилируемом пространстве и с выключенным двигателем. Не курите при заправке двигателя топливом или в местах, где хранится топливо. Держите открытое пламя и искры зажигания далеко от топлива.

Не переполните бак. Топливо не должно достигать заливной горловины. Убедитесь, что топливная крышка заливной горловины топливного бака закрыта должным образом.

Убедитесь, что Вы не пролили топливо во время заполнения бака. Пары бензина или пролитое топливо может загореться. Если бензин был пролит, Вы должны удостовериться, что бензиновые пары рассеялись перед стартом двигателя.

Избегайте частого или длительного контакта с топливом.
ВСЕГДА ХРАНИТЕ БЕНЗИН ВНЕ ДОСЯГАЕМОСТИ ДЕТЕЙ.



ВАЖНО!

Всегда используйте бензин. Никогда не используйте бензиново-масляную смесь или загрязненный бензин!



1. Топливный и масляный бак (двигатель V&S)

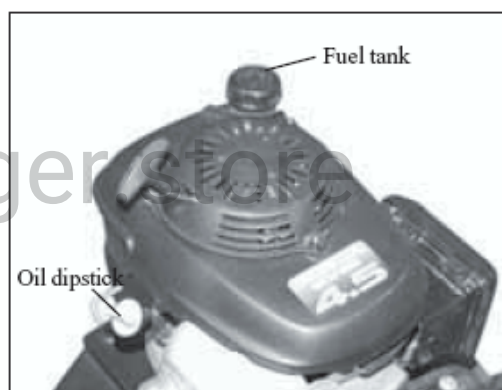

1. Топливный и масляный бак (двигатель Honda)



2. Держите канистру как изображено выше. Только когда заполняете маленькими количествами, и проверяйте уровень топлива каждый раз до и после заправки.



2. Держите канистру как изображено выше. Только когда заполняете маленькими количествами, и проверяйте уровень топлива каждый раз до и после заправки.

7.3 Проверка уровня масла



Прочитайте инструкцию по эксплуатации двигателя.



ВНИМАНИЕ!

Выключите двигатель. Предостерегите механизм от неумышленного старта.



ВАЖНО!

При запуске с недостаточным количеством масла могут произойти серьезные поломки. Только масло, рекомендованное изготовителем, может использоваться.

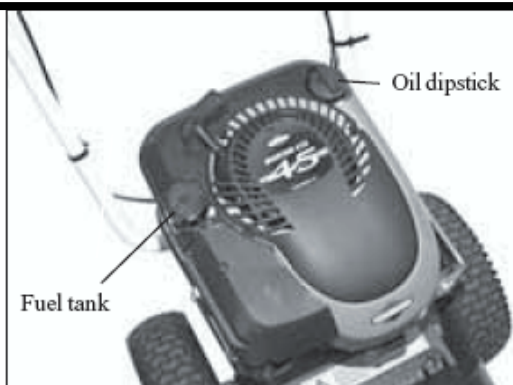

2. Топливный и масляный бак (двигатель V&S)

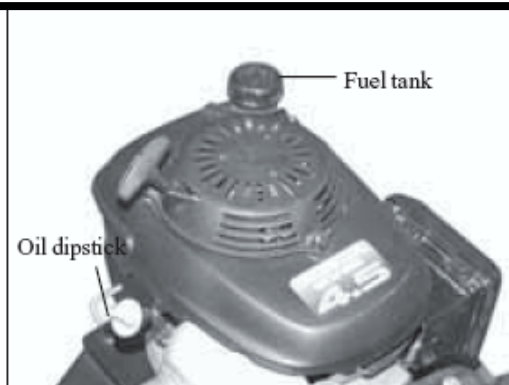

3. Топливный и масляный бак (двигатель Honda)

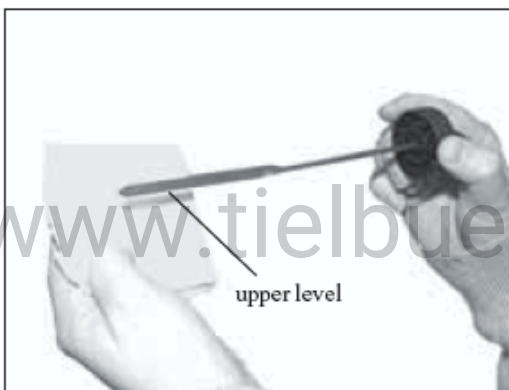

2. V&S-Motor щуп для измерения уровня.

- Снимите крышку масляного бака, вытрите щуп для измерения уровня.

- Верните щуп для измерения уровня масляную заливную горловину, и закрутите. Достаньте щуп для измерения уровня, и проверьте уровень масла. Масло должно быть до маркировки FULL.

- Если уровень масла низок, долейте масло до уровня FULL на щупе для измерения уровня.

При заполнении см. маркировку на щупе для измерения уровня.



2. Щуп для измерения уровня моторного масла Хонды.

- Снимите крышку масляного бака, вытрите щуп для измерения уровня.

- Верните щуп для измерения уровня в масляную заливную горловину, и не закручивайте. Достаньте щуп для измерения уровня, и проверьте уровень масла. Масло должно быть залито до верхней маркировки.

- Если уровень масла низок, долейте масло до верхней маркировки на щупе для измерения уровня.

При заполнении см. маркировку на щупе для измерения уровня.

7.4 Замена щеток



ВНИМАНИЕ!

Выключите двигатель. Предостерегите механизм от неумышленного старта.



ВАЖНО!

Все щетки должны быть проверены максимум после 20 часов работы. Если Вы больше не удовлетворены результатами чистки, или если диаметр щетки - меньше 220 мм, щетки должны быть заменены. Правильное функционирование чистящейся машины можно гарантировать только при использовании оригинальных щеток с черно-белой щетиной.



1. Ослабьте гайку на левой щетке при помощи накидного гаечного ключа на 19 мм.



2. Теперь удалите гайку и снимите щетку.



3. Снимите ось вместе со второй частью щетки.

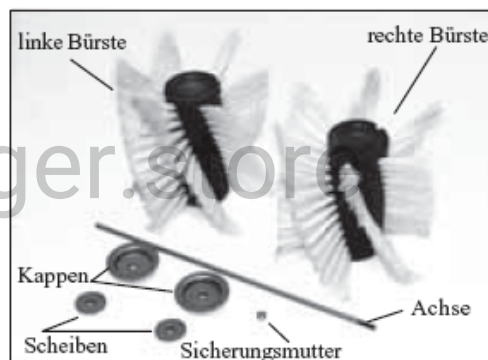

4. Части после разборки. Замените старые щетки новыми.



5. Щетка, закрепленная на оси, должна устанавливаться первой.

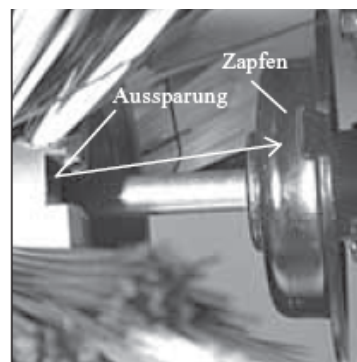

6. Информация для сборки выемка на щетке должна определить местонахождение во втулке коробки передач.



7. Подтолкните левую щетку на ось. Пожалуйста, обратитесь к предыдущим инструкциям по сборке.

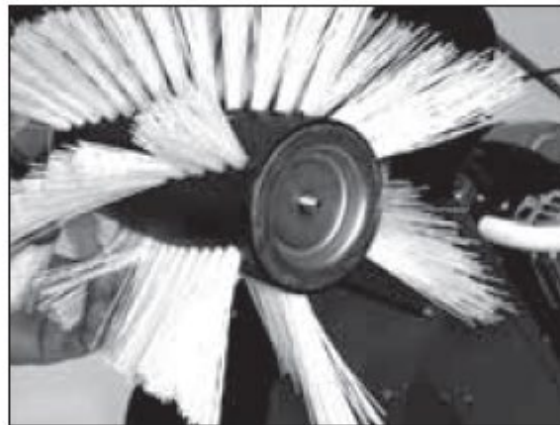

8. После установки щеток на ось, наденьте колпак и шайбу на ось.



9. Теперь установите втулки на место при помощи контргайки.



10. Затяните гайки накидными ключами.

7.5 Чистка

Чтобы держать подметальную машину в хорошем состоянии, Вы должны регулярно ее чистить.

Удалите грязь. Вымойте пластмассовые поверхности водой и мылом. Удостоверьтесь, что Вы тщательно отчистили машину от всех очищающих средств. Пожалуйста, соблюдайте инструкции по использованию этих материалов. Вы можете использовать глицерин как защиту от коррозии для тяжело загрязненных частей.



ВАЖНО!

Никогда не используйте химические или агрессивные очищающие средства. Пластмассовые поверхности и краска будут повреждены.

Если Вы чистите машину с уборщиками высокого давления или подобными устройствами, Вы можете повредить части типа подшипников, изоляций, моторных частей и пластмассовых частей и т.д.! Также возможно, что вода проникнет в двигатель. По этой причине Вы должны держать большой промежуток между наконечником распылителя и компонентами подверженными опасности.

Температура воды не может превышать 50 °C.

Пожалуйста, соблюдайте инструкцию по обслуживанию двигателя!

7.6 Регулировка тросов



ВНИМАНИЕ!

Выключите двигатель. Предостерегите механизм от неумышленного старта.

После нескольких часов работы может возникнуть необходимость регулировки Боуденовских тросов.

Проверка Боуденовских тросов. Нажмите на рычаг для регулировки скорости вращения щетки и машины. Свободный ход рычага должен быть равен 1/3 от полного хода рычага.



1. Ослабьте верхнюю гайку с накидным гаечным ключом на 10 мм (приблизительно один поворот).

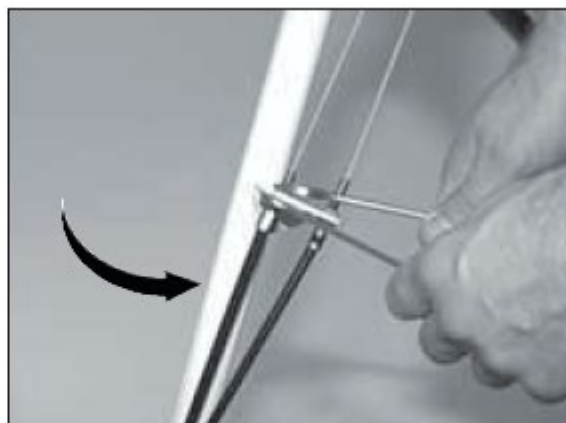

2. Затем затяните нижнюю гайку.

www.tielbuenger.store

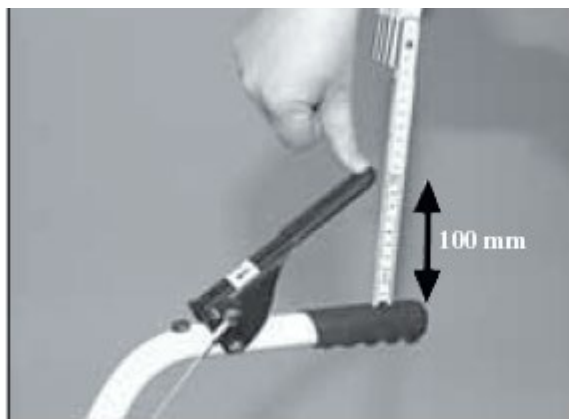

3. Проверьте сделанную Вами настройку, придавливая рычаг. После 100мм свободного хода Вы должны почувствовать сопротивление. Если неправильно отрегулировано, пожалуйста, повторите шаги 1 и 2.

7.7 Проверка и изменение давления в шинах



ВНИМАНИЕ!

Выключите двигатель и охладите. Предостерегите механизм от неумышленного старта. Соблюдайте допустимые давления в шинах. Шина может взорваться, если давление слишком высоко.



ВАЖНО!

Если давление в шине слишком низко, камера будет западать за внутренние боковые поверхности обода колеса и может быть повреждена.



1. Пожалуйста, регулярно проверяйте давление в шинах.

Отвинтите колпачок клапана и используйте устройство для накачивания шины, чтобы проверить или надуть шину по мере необходимости. Всегда надевайте колпачок клапана, когда Вы закончили данную операцию.



- 1) Поддерживающее колесо: 2 bar. Вы можете уменьшить давление в шине до 1.5 bar при использовании на булыжниках.



- 2) Приводные колеса 1.5 bar.

7.8 Очистка воздушного фильтра

Пожалуйста, обратитесь к информации изготовителя двигателя при очистке воздушного фильтра (инструкция по обслуживанию двигателя).

7.9 Хранение

Если Вы не намереваетесь использовать машину в течение долгого времени, она должна быть сохранена должным образом. За дополнительной информацией, свяжитесь с вашим местным дилером. Он посоветует Вам, какое пространство необходимо.

7.10 План обслуживания

	Перед каждым использованием	После N часов работы					После 3х месяцев минимум	Раз в год	После каждой чистки
		5	10	25	50	100			
Проверьте затяжку крепежей			C						
Проверьте уровень моторного масла, долейте если необходимо	C								
Первая замена моторного масла		S							
Последующие замены моторного масла					S		S		
Проверьте воздушный фильтр	C								
Почистите воздушный фильтр, ранее если необходимо				M			M		
Замените воздушный фильтр, ранее если необходимо.					M				
Замените шланги подачи топлива.							S (2й год)		
Очистите экран воздушного охлаждения.	M								
Почистите глушители, охлаждающие ребра, если необходимо ранее						S			
Почистите свечу зажигания, установите зазор					S				
Замените свечу зажигания						S*			
Очистите выхлоп		M							
Смажьте все подвижные части							M	M	
Проверьте установку зазора рукоятки	C								
Проверка износа щетки, ранее если необходимо				C					
S = обслуживание специалистами C = проверка оператором M = обслуживание оператором									

Предостережение! при использовании двигателя B&S XTS

Свечи зажигания, предоставляемые Tielburger, гасят электрические шумы. Не используйте свечи зажигания, которые этого не делают!

9. Транспортировка



ВНИМАНИЕ!

Выключите двигатель и охладите. Предостерегите механизм от неумышленного старта. Используйте прочную обувь. Удалите контейнер для отработанного материала, если установлен. Ручки должны быть установлены должным образом.



1. Подъем машины.



2. Переднее положение при подъеме машины.
ПРЕДОСТЕРЕЖЕНИЕ! Опасность раны! При переносе держите место с рулем вашим большим пальцем.

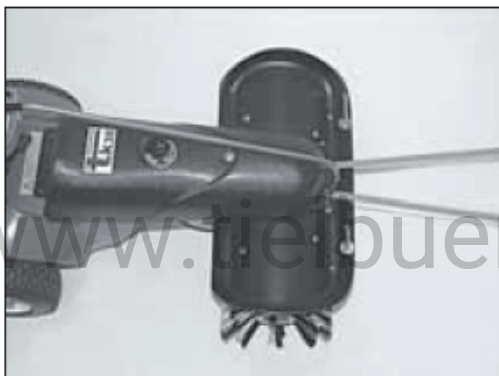

3. Положение связывающего ремня спереди.



4. Используйте заднюю ось как точку фиксации.



5. Всегда используйте обе точки фиксации.



6. Сверните руль полностью вперед.

10. Спецификация

Двигатель: Смотри деталировку.

Колесная база: 360мм

Ширина: Приблизительно 700мм

Высота на двигатель: приблизительно 660 мм (B*S), приблизительно 695 мм (Хонда)

Высота руля: приспособляемый приблизительно между 880 мм и приблизительно 1020 мм

Полная длина: максимально 1400 мм (нижнее положение руля)

Ширина чистки: 720мм

Диаметр щетки: 300мм

Скорость при движении вперед: 3,1 км\час

Вес: 60кг

Давление в шине: приводные колеса: 1.5 бар

Двигатель	Объем см ³	Максимальная мощность	Эффективная мощность
Honda GCV160	160	3,4кВт/3600 об/мин	3.1кВт/3000 об/мин
V&S XTS 45	190	2,4кВт/3200 об/мин	2.3кВт/3000 об/мин
V&S XTS 55	190	2,6кВт/3200 об/мин	2.6кВт/3000 об/мин

Двигатель	Объем масляного бака л.	Объем топливного бака л.
Honda GCV160	0,55	0,9
V&S XTS 55	0,6	1,5
V&S XTS 45	0,6	1,5

Вибрации ручек:

Исполнено в соответствии с VDI2057, Лист 2

1. Описание измерений

Измерение было выполнено на асфальтированной дороге.

Колебания были измерены в трех осях на руле: X, Y и Оси Z, см. DIN 45675, Часть 8. Значение определялось в течении 60 секунд.

2. Используемый измерительный прибор показал соответствие с DIN-45675.

3. Машина в работающем режиме:

Нагретая машина при полной нагрузке.

Регулирование высоты щетки: стандарт

Топливный бак: заполнен приблизительно на 50 %

Ось щетки: среднее положение

4. Результаты измерения:

60 с эффективность = 2.9 м/с² (Хонда GCV 160)

60 с эффективность = 4.5 м/с² (V&S XTS 55, V&S XTS 45)

Значение шумовой эмиссии машины

Исполнено в соответствии с директивой ЕС 88/180/EWG

1. Описание измерений

Измерение было выполнено с машиной в условиях бездействия с управляемыми щетками на асфальтированной дороге.

1.1 уровень звукового давления на уши $L_{\text{пользователь}} = 83$ децибел (Хонда GCV 160)

уровень звукового давления на уши $L_{\text{пользователь}} = 81$ децибел (V&S XTS 55, V&S XTS 45)

1.2 уровень акустической мощности $L_w = 93$ децибел (Хонда GCV 160)

уровень акустической мощности $L_w = 91$ децибел (V&S XTS 55, V&S XTS 45)

3. Машина в эксплуатационном режиме:

Нагретая машина при полной нагрузке.

Регулирование высоты щетки: стандарт

Топливный бак: заполнен приблизительно на 50 %