



Руководство по эксплуатации

Оригинальное руководство по эксплуатации

DR 1500 H



Company information:
www.vipercleaning.eu
info-eu@vipercleaning.com

41528EU (1) – 2012-04-10



СОДЕРЖАНИЕ

ВВЕДЕНИЕ	4
ЦЕЛЬ И СОДЕРЖАНИЕ РУКОВОДСТВА	4
НАЗНАЧЕНИЕ.....	4
КАК ХРАНИТЬ ДАННОЕ РУКОВОДСТВО	4
ДЕКЛАРАЦИЯ О СООТВЕТСТВИИ	4
ИДЕНТИФИКАЦИОННЫЕ ДАННЫЕ	4
ДРУГИЕ СПРАВОЧНЫЕ РУКОВОДСТВА	4
ЗАПАСНЫЕ ДЕТАЛИ И ТЕХНИЧЕСКОЕ ОБСЛУЖИВАНИЕ	4
ИЗМЕНЕНИЯ И УСОВЕРШЕНСТВОВАНИЯ	4
НАЗНАЧЕНИЕ МАШИНЫ.....	5
ПРИМЕЧАНИЕ.....	5
РАСПАКОВКА/ДОСТАВКА	5
ТЕХНИКА БЕЗОПАСНОСТИ	5
МАРКИРОВКА УКАЗАНИЙ	5
ОСНОВНЫЕ УКАЗАНИЯ	5
ОПИСАНИЕ УСТРОЙСТВА	8
СОДЕРЖАНИЕ УСТРОЙСТВА	8
ТЕХНИЧЕСКИЕ ДАННЫЕ.....	9
СХЕМА ЭЛЕКТРОПРОВОДКИ.....	9
ОБСЛУЖИВАНИЕ/ ЭКСПЛУАТАЦИЯ	9
ОСНОВНАЯ РАБОТА.....	9
ОБСЛУЖИВАНИЕ	10
ХРАНЕНИЕ	10
УТИЛИЗАЦИЯ МАШИНЫ	10

ВВЕДЕНИЕ



ПРИМЕЧАНИЕ

Цифры в скобках относятся к деталям, показанным в разделе Описание Устройства.

ЦЕЛЬ И СОДЕРЖАНИЕ РУКОВОДСТВА

Назначение данного Руководства состоит в том, чтобы предоставить Оператору всю необходимую информацию для правильного, безопасного и самостоятельного использования машины. Оно включает сведения о технических характеристиках машины, технике безопасности, работе с ней, хранении, обслуживании, запасных частях и утилизации. Перед использованием устройства операторы и квалифицированные специалисты должны внимательно прочитать это руководство. Если у Вас есть сомнения касательно трактовки инструкций и для получения любой дополнительной информации, свяжитесь с компанией Viper.

НАЗНАЧЕНИЕ

Данное руководство предназначено для операторов и квалифицированных специалистов, обслуживающих данное устройство.

Операторы не должны выполнять работу, предназначенную для квалифицированных специалистов. Viper не будет отвечать за ущерб, причиненный несоблюдением данного запрета.

КАК ХРАНИТЬ ДАННОЕ РУКОВОДСТВО

Руководство по эксплуатации и обслуживанию следует хранить около машины, в соответствующем футляре, вдали от жидкостей и других веществ, которые могут повредить его.

ДЕКЛАРАЦИЯ О СООТВЕТСТВИИ

Декларация о соответствии, поставляемая с устройством, подтверждает соответствие устройства с действующим законом.



ПРИМЕЧАНИЕ

Две копии оригинала заявления о соответствии стандартам прилагаются к документации машины. CE-декларация печатается в Кратком Руководстве Пользователя

ИДЕНТИФИКАЦИОННЫЕ ДАННЫЕ

Модель и серийный номер данного устройства указан на этикетке серийного номера.

Данная информация необходима при заказе запасных деталей. Используйте следующую таблицу для записи идентификационных данных машины.

Модель МАШИНЫ

Серийный номер МАШИНЫ

ДРУГИЕ СПРАВОЧНЫЕ РУКОВОДСТВА

- Руководство по эксплуатации (к которому можно обратиться в центрах обслуживания Viper)
- Список запасных частей (см. www.vipercleaning.eu)

ЗАПАСНЫЕ ДЕТАЛИ И ТЕХНИЧЕСКОЕ ОБСЛУЖИВАНИЕ

Вся необходимая работа, обслуживание и ремонт, должны выполняться квалифицированным специалистом или службой Viper Центры. Следует использовать только оригинальные запасные части и принадлежности. Свяжитесь с Viper для обслуживания или чтобы заказать запасные части и аксессуары, указав модель устройства и серийный номер. Всегда указывайте модель устройства и серийный номер.

ИЗМЕНЕНИЯ И УСОВЕРШЕНСТВОВАНИЯ

Viper постоянно улучшает свои изделия и оставляет за собой право производить изменения и улучшения по своему усмотрению без обязательного применения такого улучшения к устройствам, проданным ранее. Viper не обязуется применять эти изменения к устройствам, которые были проданы ранее.

Любые изменения и/или добавления дополнительных принадлежностей, должны быть одобрены и исполнены компанией Viper.

НАЗНАЧЕНИЕ МАШИНЫ

Все однодисковые машины предназначены только для чистки и ухода за настилом полов внутри зданий.

Машины пригодны для использования в коммерческом секторе, например, в гостиницах, школах, больницах, на фабриках, в магазинах, офисах и прокатных пунктах

Любое другое использование считается использованием не по назначению. Изготовитель не несет ответственности за причиненный в результате этого ущерб. Риск за это несет только пользователь.

К использованию по назначению также относится соблюдение предписанных изготовителем условий эксплуатации, технического ухода и поддержания в исправности.

ПРИМЕЧАНИЕ

Вперед, назад, спереди, сзади, слева или справа и вверх обозначено относительно позиции оператора, т.е. рабочим положением удерживающей ручки.

РАСПАКОВКА/ДОСТАВКА

При распаковке машины тщательно следуйте инструкциям на упаковке.





После доставки машины проверьте, не были ли повреждены машина и упаковка в ходе транспортировки. В случае имеющихся видимых повреждений, сохраните упаковку и проверьте ее с поставщиком, который ее доставил. Немедленно вызовите поставщика, чтобы заполнить акт-рекламацию.

ТЕХНИКА БЕЗОПАСНОСТИ

Следующие знаки указывают на потенциально опасные ситуации. Всегда читайте внимательно эту информацию и примите все необходимые меры предосторожности для защиты людей и имущества.

Взаимодействие оператора необходимо для того, чтобы предотвратить травмы. Никакая программа по предупреждению несчастных случаев не эффективна, без полного взаимодействия человека, ответственного за работу устройства. Большинство несчастных случаев, произошедших на предприятии во время работы или хождения рядом, вызваны нарушением простейших правил соблюдения осторожности. Аккуратный и осторожный оператор – самая лучшая гарантия против несчастных случаев и неотъемлемая часть успешного завершения любой профилактической программы.

МАРКИРОВКА УКАЗАНИЙ

	<p>ОПАСНО! Опасность, которая непосредственно повлечет за собой тяжелое и необратимое травмирование или смерть.</p>
	<p>ВНИМАНИЕ! Опасность, которая может повлечь за собой тяжелое травмирование или смерть.</p>
	<p>ОСТОРОЖНО! Опасность, которая может повлечь за собой легкое травмирование или материальный ущерб.</p>
	<p>ПРИМЕЧАНИЕ Указывает на осторожное обращение с важными и полезными функциями.</p>

ОСНОВНЫЕ УКАЗАНИЯ

Ниже приведены специальные предупреждения и предостережения, информирующие об опасности причинения вреда людям и устройству.

В целях Вашей безопасности поломочной машиной

- разрешается пользоваться только лицам, прошедшим инструктаж и получившим специальное задание на работу с оборудованием
- разрешается пользоваться машиной только под наблюдением
- пользоваться детям запрещено

Рабочее место находится за машиной.

Запрещается любая эксплуатация, не отвечающая технике безопасности!

Всегда управляйте машиной обеими руками за рукоятку штанги.

При остановке машины немедленно выключить щеточный агрегат, чтобы не повредить покрытие или настил пола.

В следующих ситуациях отключить машину и вынуть штекер для подсоединения к сети:

- перед чисткой и техническим уходом

- перед заменой деталей
- перед переналадкой машины

Эксплуатация машины разрешается по действующим в стране нормам. Наряду с руководством по эксплуатации и действующими в стране правилами по предупреждению несчастных случаев необходимо соблюдать также общепринятые специальные правила по технике безопасности и квалифицированному выполнению работ.

ТРАНСПОРТИРОВКА

При транспортировке в лифтах

- При транспортировке в лифтах соответственно соблюдать действующие предписания по безопасности, в т.ч. относительно грузоподъемности.
- При транспортировке машины в лифте установить штангу в вертикальное положение, чтобы она не могла задеть стену шахты лифта.

ИСПОЛЬЗОВАНИЕ

Примите все необходимые меры, чтобы предотвратить захват движущимися частями машины волос, украшений и свободной одежды.

Допустимая рабочая температура машины - от 0°C до +40°C.

Допустимая влажность - от 30% до 95%.

Не используйте машину в качестве транспортного средства.

В случае пожара используйте порошковый огнетушитель. Не тушите огонь водой.

Не портите защитные ограждения машины и строго соблюдайте обычные указания по обслуживанию.

Не позволяйте каким-либо объектам попадать в отверстия. Не используйте машину с засорившимися отверстиями. Всегда держите отверстия свободными от пыли, волос и других посторонних предметов, которые могут снизить поток воздуха.

Не снимайте и не меняйте таблички и наклейки, расположенные на машине.

Если машина используется согласно инструкции, ее вибрация не опасна. Уровень вибрации устройства менее 2,5 м/с² (98/37/ЕЕС-EN 1033/1995).

Данную машину нельзя применять на дорогах и улицах.

Устройства Viper разрешается использовать со стандартными чистящими средствами, не повреждающими материал конструкции (не применяйте агрессивные чистящие средства). Компания Viper не несет ответственность за ущерб, вызванный применением агрессивных чистящих средств. При необходимости использования особых чистящих средств обратитесь к дилеру Viper.

Соблюдайте меры предосторожности во время перевозки машины при температуре ниже точки замерзания. Вода в бачке с восстанавливающей водой или шлангах может замерзнуть и серьезно повредить машину.

ТЕХНИЧЕСКИЙ УХОД

Для обеспечения надлежащей и безопасной работы машины плановое обслуживание, описанное в соответствующей главе данного Руководства, должно выполняться уполномоченными сотрудниками или авторизованным Сервисным Центром.

Внимательно прочтите все инструкции перед выполнением любой процедуры обслуживания или ремонта.

Не мойте машину под прямым напором воды или едкими веществами.

ГАРАНТИЯ

На гарантию и ответственность распространяются наши "Общие условия продажи".

В случае самопроизвольных изменений, применения неправильных щеток и чистящих средств, а также использования не по назначению ответственность изготовителя за вытекающий из этого ущерб исключается.

ИСПЫТАНИЯ И СЕРТИФИКАТЫ

Электротехнические испытания должны проводиться в соответствии с правилами предупреждения несчастных случаев (BGV A3) и по DIN VDE 0701, часть 1 и часть 3. Эти испытания необходимо проводить согласно DIN VDE 0702 через регулярные интервалы времени и после проведения ремонта или предпринятых изменений.

ЭЛЕКТРИЧЕСКИЕ КОМПОНЕНТЫ





ОПАСНОСТЬ!

Удар электрическим током из-за дефектного провода для подсоединения к сети.

Соприкосновение с дефектным проводом для подсоединения к сети может повлечь за собой тяжелое травмирование или травмирование со смертельным исходом.

- ▶ Не повреждайте электрический кабель (не тяните за него аппарат, не рвите и не натягивайте).
- ▶ Регулярно проверяйте провод на наличие повреждений и признаков износа.
- ▶ Перед дальнейшим использованием машины дефектный провод для подсоединения к сети должен быть заменен сервисной службой фирмы VIPER или специалистом-электриком.

	<p>ОПАСНОСТЬ! Электрические компоненты Повреждение из-за несоответствующего напряжения сети. Машина может быть повреждена, если она подключается к сети с несоответствующим напряжением.</p> <ul style="list-style-type: none"> ▶ Убедиться в том, что указанное на фирменной табличке напряжение соответствует напряжению местной сети.
---	--

	<p>ОПАСНОСТЬ! Электрическое подсоединение</p> <ul style="list-style-type: none"> ▶ Рекомендуется подсоединять поломочную машину через защитный автомат. ▶ Штекеры и розетки для шнуров подключения к сети и удлинительных шнуров должны соответствовать классу защиты. ▶ Вилки и арматуры кабеля питания должны быть водонепроницаемыми.
---	--

СТУПЕНЬКИ И ПОДЪЕМЫ

	<p>ОПАСНОСТЬ! Опасность опрокидывания и скольжения на ступеньках и на подъемах. При перемещении по ступенькам и на подъемах существует опасность травмирования и материального ущерба.</p> <ul style="list-style-type: none"> ▶ Не переезжать по ступенькам. ▶ Эксплуатировать машину только на ровных поверхностях с максимальным наклоном 2 %.
---	---

ПОКРЫТИЯ ПОЛА

	<p>ОПАСНОСТЬ! Повреждение чувствительных покрытий пола. Особенно чувствительные покрытия пола могут быть повреждены в результате чистки.</p> <ul style="list-style-type: none"> ▶ Перед эксплуатацией машины проверить настил пола на применимость данного метода чистки. ▶ Обратит внимание на удельное давление в случае точечно-упругих полов, например, в спортивных залах. ▶ Используйте только аксессуары, рекомендованные Viper.
---	---

ОПАСНЫЕ ДЛЯ ЗДОРОВЬЯ МАТЕРИАЛЫ

	<p>ПРЕДУПРЕЖДЕНИЕ! Опасные для здоровья материалы в покрытиях полов. В покрытиях полов могут содержаться опасные для здоровья материалы, которые выделяются при чистке.</p> <ul style="list-style-type: none"> ▶ Не чистить покрытия полов, из которых могут выделяться опасные для здоровья пыли или жидкости.
---	---

ОПАСНОСТЬ ВЗРЫВА

	<p>ПРЕДУПРЕЖДЕНИЕ! Легковоспламеняющиеся и взрывоопасные материалы Опасность взрыва во взрывоопасной атмосфере или в помещениях, где хранятся легковоспламеняющиеся и взрывоопасные материалы.</p> <ul style="list-style-type: none"> ▶ Не используйте машину около опасных, воспламеняющихся и/или взрывчатых порошков, жидкостей или паров.
---	---

ЗАПАСНЫЕ ЧАСТИ И ПРИНАДЛЕЖНОСТИ

	<p>ОПАСНОСТЬ! Неоригинальные детали и неподходящие чистящие средства. Применение неоригинальных деталей и неподходящих чистящих средств может отрицательно сказаться на безопасности машины и повлечь за собой материальный ущерб.</p> <ul style="list-style-type: none"> ▶ Применять запасные части и принадлежности только фирмы VIPER. ▶ Применять только поставленные вместе с машиной или указанные в руководстве по эксплуатации принадлежности и чистящие средства.
---	---

ОПИСАНИЕ УСТРОЙСТВА

СОДЕРЖАНИЕ УСТРОЙСТВА

- | | |
|-----------------------------------|-------------------|
| (1) Этикетка серийного номера | (5) Амортизатор |
| (2) Ручка управления | (6) Щеточный блок |
| (3) Удерживающая ручка | (7) Колесо |
| (4) Предохранительный выключатель | |



ТЕХНИЧЕСКИЕ ДАННЫЕ

Модель	DR 1500 H-EU	
Напряжение	V	220-240
Мощность	W	1100
Сила тока	A	6,5
Частота	Hz	50-60
Частота вращения щеток	rpm	1500
Диаметр щеточного блока	in (cm)	20 (51)
Размеры ДхШхВ	cm	83,8 x 53.3 x 120,6
Вес	kg	39
Длина кабеля питания	m	15
Уровень звукового давления на рабочей станции	dB(A)	< 85

СХЕМА ЭЛЕКТРОПРОВОДКИ

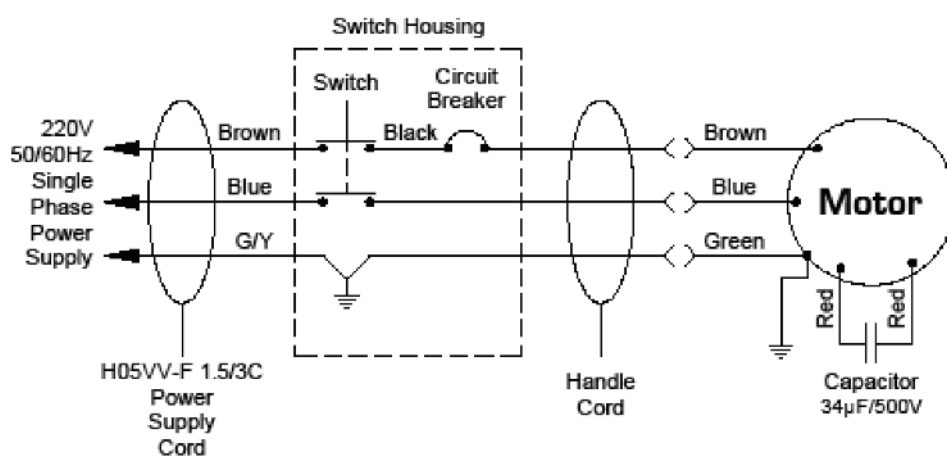

Single Phase Power Supply	1-фазный	Brown	Коричневый
Power Supply Cord	Кабель питания	Blue	Синий
Switch Housing	Корпус переключателей	G/Y	зеленый/желтый
Switch	Переключатель	Black	Черный
Circuit Breaker	Защитный выключатель	Green	Зеленый
Handle Cord	Шнур для подключения к сети	Red	Красный
Двигатель	Двигатель		
Capacitor	Конденсатор		

ОБСЛУЖИВАНИЕ/ ЭКСПЛУАТАЦИЯ

ОСНОВНАЯ РАБОТА

- Уберите из очищаемой зоны все посторонние предметы или иные препятствия.
- Переведите ручку в вертикальное положение и откиньте устройство назад, так чтобы ручка легла на пол.



ПРИМЕЧАНИЕ

Сетевой штекер еще не должен быть вставлен в розетку.

- Отвинтите держатель накладки.
- Установите подходящую накладку на приводной диск и снова привинтите держатель.
- Верните устройство в вертикальное положение.
- Вставьте штекер в розетку.



ПРИМЕЧАНИЕ

Не используйте удлинители.

- Установите ручку управления на удобную рабочую высоту.

- ▶ Чтобы запустить устройство, нажмите красный предохранительный выключатель на распределительной коробке и задействуйте один из ручных переключателей.
- ▶ Во время работы всегда держите устройство обеими руками за ручки.
- ▶ Чтобы остановить устройство, достаточно просто отпустить ручной переключатель. Устройство сразу остановится.

ОБСЛУЖИВАНИЕ

Чтобы продлить работу устройства на много лет, пожалуйста, следуйте указанному ниже порядку технического обслуживания.



ОСТОРОЖНО!

Всегда следите, чтобы устройство было выключено из розетки, прежде чем выполнять работу по обслуживанию или ремонту.

- ▶ Как только Вы перестаете пользоваться устройством, сразу выключайте его из розетки.
- ▶ С наружной стороны очищайте устройство мягким чистящим средством.
- ▶ Проверьте сетевой кабель на наличие повреждений. Если кабель неисправен, замените его новым.
- ▶ Раз в месяц смазывайте ступицы колеса водостойкой смазкой.
- ▶ Проверяйте, не были ли ослаблены или потеряны гайки или болты, и заменяйте их при необходимости.
- ▶ При использовании устройства в пыльной среде необходимо снять крышку двигателя и продуть двигатель сжатым воздухом. Это обеспечит достаточную вентиляцию и охлаждение двигателя.

ХРАНЕНИЕ

- ▶ Выключите устройство.
- ▶ Извлеките сетевой штекер из розетки.
- ▶ Хранить машину в сухом и защищенном от мороза месте.
- ▶ Допустимая температура хранения машины - от 0°C до +40°C.

УТИЛИЗАЦИЯ МАШИНЫ

Отработавшую машину немедленно перевести в непригодное состояние.

- ▶ Извлеките сетевой штекер.
- ▶ Перережьте сетевой кабель.
- ▶ Не выбрасывать электроприборы в бытовой мусор!



Согласно Европейской директиве 2002/96/EG по бывшим в употреблении электрическим и электронным приборам отработавшие электроприборы должны собираться отдельно и поступать на экологически чистую утилизацию. Свяжитесь с местными органами власти или к ближайшему дилеру для получения дополнительной информации.

Company information:
www.vipercleaning.eu
info-eu@vipercleaning.com

